

NADAJEMY STYL TWOIM MEBLOM WE MAKE YOUR FURNITURE STYLISH ПРИДАЕМ СТИЛЬ ТВОЕЙ МЕБЕЛИ



Aksesoria dekoracyjne GTV to bogata oferta produktów, które we wnętrzach pełnią rolę nie tylko użytkową, ale także ozdobną. Największą grupą asortymentową z segmentu funkcjonalnych dekoracji są uchwyty meblowe. Produkty z tej kategorii przeznaczone są do wszystkich typów wnętrz, urządzonej w najróżniejszych stylach: minimalistycznym, skandynawskim, retro i glamour. Grupę ozdobnych detali wzbogacają wieszaki, których oferta stale się poszerza. W niniejszym katalogu nie mogło zabraknąć działu z dekoracyjnymi podpórkami pod półki, dzięki którym wnętrza zyskują charakter. Nowością jest rozdział, w którym znalazły się designerskie nogi i stelaże meblowe – najmodniejsze na rynku wzory w eleganckiej matowej czerni. Podążając za trendami, w których dominuje duch minimalizmu, prezentujemy również system bezuchwytowy Vello do szafek i szuflad. Kategoria akcesoriów dekoracyjnych to ciągle rozwijająca się grupa produktów w GTV, która jeszcze nie raz zaskoczy oryginalnym designem i praktycznym zastosowaniem.

Decorative accessories GTV is a wide range of products that plays a role not only functional, but also decorative in the interior. The largest assortment group in the segment of functional decorations are furniture handles. Products in this category are intended for all types of interiors, decorated in the most diverse styles: minimalist, Scandinavian, retro and glamor. The group of decorative details was enriched by hangers, the offer of which is constantly expanding. This catalog would not be complete without a section of decorative supports for shelves, thanks to which the interiors gain character. The new category includes designer legs and furniture frames - the most fashionable designs on the market in elegant matte black. Following the trends dominated by the spirit of minimalism, we also present the Vello handle-free system for cabinets and drawers. The category of decorative accessories is a constantly developing group of products in GTV, which will surprise you with its original design and practical application.

Декоративные аксессуары GTV - это широкий ассортимент продукции, которая не только функциональна, но и является украшением интерьеров. Самую большую ассортиментную группу в сегменте функционального декора составляют мебельные ручки. Изделия из этой категории предназначены для всех типов интерьеров, оформленных в самых разных стилях: минимализм, скандинавский, ретро и гламур. Группа декоративных деталей дополнена вешалками, предложение которых постоянно расширяется. В этом каталоге также есть раздел с декоративными держателями для полок, благодаря которым интерьер приобретает характер. В новую главу входят дизайнерские ножки и мебельные каркасы - самые модные модели на рынке в элегантном матовом черном цвете. Следуя тенденциям, в которых преобладает дух минимализма, мы также представляем систему без ручек Vello для шкафов и ящиков. Категория декоративных аксессуаров - это постоянно развивающаяся группа товаров GTV, которая удивит вас своим оригинальным дизайном и практичным применением.

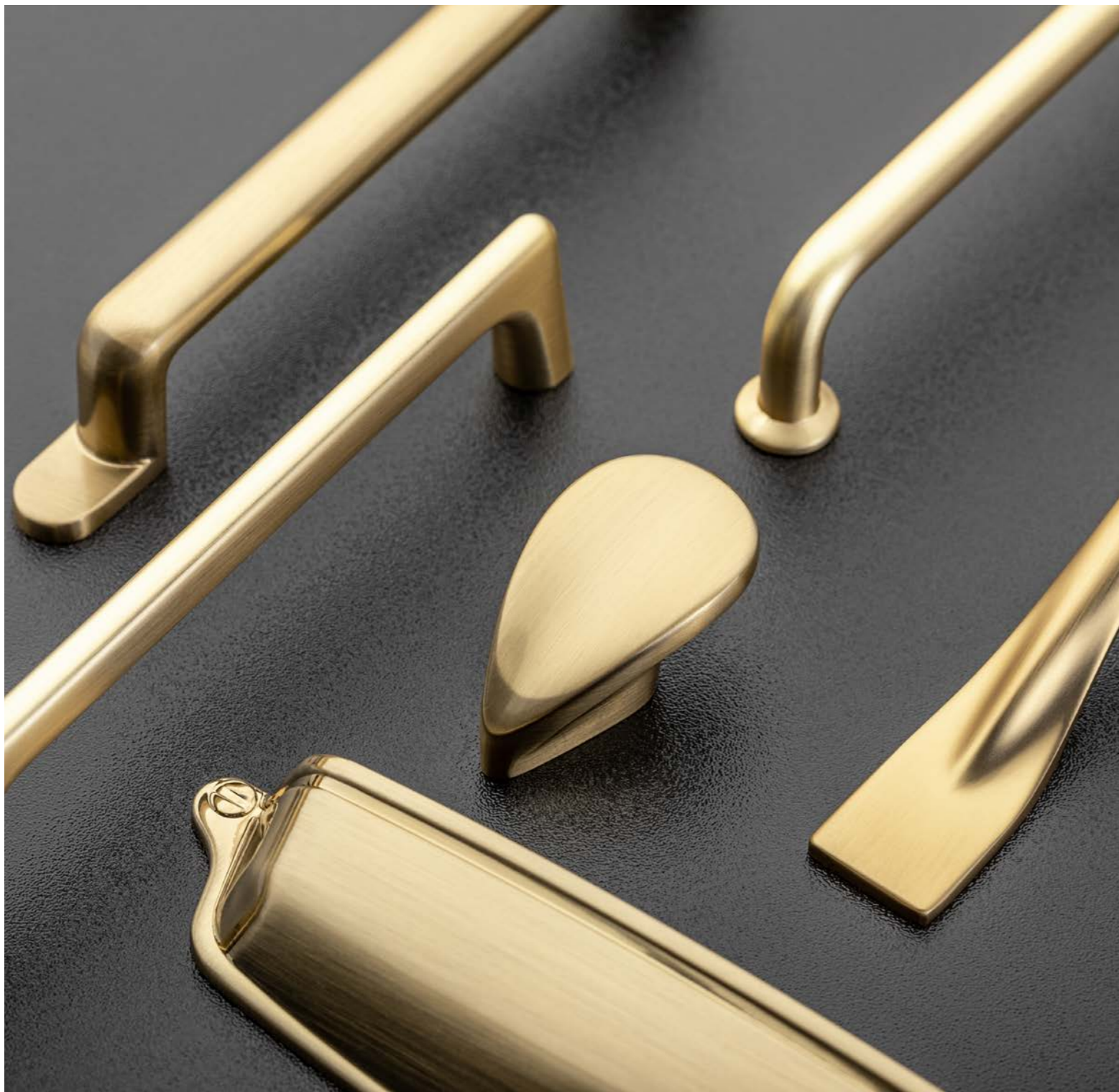

W polskich wnętrzach panuje trend na stonowaną, jasną kolorystykę. Dominują biel i szarość z elementami naturalnego drewna, ale coraz odważniej stawiamy na butelkową zieleni i navy blue. Do takich wykończeń doskonale będą pasować uchwyty z naszej nowej kolekcji w kolorze subtelnego złota, czyli szampana.

There is a trend for subdued, bright colors in Polish interiors. White and gray with elements of natural wood dominate, but we are betting more and more boldly on bottle green and navy blue. The handles from our new collection in the color of subtle gold, i.e. champagne, will perfectly match such interior.

В польских интерьерах есть тенденция к приглушенным цветам. Преобладают белый и серый с элементами натурального дерева, но мы все смелее делаем ставку на бутылочно-зеленый и темно-синий. Ручки из нашей новой коллекции цвета нежного золота, то есть цвета шампанского, идеально подойдут к такой отделке.



EVER

Kształtem uchwyt ten przypomina dobrze znaną „muszelkę” kojarzącą się ze stylami vintage i retro. Odświeżyliśmy jednak jego formę, nadając mu nowoczesny design. Ever będzie idealnym dodatkiem do frontów w kolorze szarym, navy blue i butelkowej zieleni.

The shape of the handle resembles the well-known “seashell” associated with vintage and retro styles. However, we refreshed its form, giving it a modern design. Ever will be a perfect addition to fronts in gray, navy blue and bottle green.

Форма ручки напоминает всем известную «ракушку», ассоциирующуюся с винтажным и ретро стилем. Однако мы обновили его форму, придав ему современный дизайн. Ever будет идеальным дополнением к фасадам серого, темно-синего и бутылочно-зеленого цветов.



VENICE

Ten wzór to synonim elegancji i dowód na to, że komponenty meblowe potrafią skrócić cały urok mebla. Venice to bardzo wytworny uchwyt o optywowym kształcie i łagodnej linii. W skład kolekcji wchodzi uchwyty i gałki.

This pattern is synonymous to elegance and proof that furniture components can bright up the charm of a piece of furniture. Venice is a very elegant handle with a streamlined shape and a gentle line. The collection includes handles and knobs.

Эти очертания являются синонимом элегантности и доказывают то, что детали способны украсить всю мебельную композицию. Venice - очень элегантная ручка с плавными и обтекаемыми формами. В коллекции представлены ручки и ручки-кнопки.



FLOW

To idealna propozycja dla każdego, kto poszukuje nieco rzeźbiarskiej formy uchwyty meblowego. Prostota łączy się tu z wysoką elegancją, a sam uchwyt przypomina wstążkę wijącą się na powierzchni mebla.

It is an ideal proposition for anyone looking for a slightly sculptural form of a furniture handle. Simplicity is combined with high elegance, and the handle itself resembles a ribbon winding on the surface of the furniture.

Это идеальное предложение для тех, кто ищет мебельную ручку скульптурной формы. Простота сочетается с высокой элегантностью, а сама ручка напоминает ленту, наматывающуюся на поверхность мебели.



OTTO

Forma uchwyty łączy w sobie cechy stylu retro i nowoczesności. Prostota idzie tu w parze z miękką linią, a zaoblone końce dodają projektowi delikatności. Otto będzie się prezentował wyjątkowo atrakcyjnie na drewnianych frontach meblowych ozdobionych frezami.

The shape of the handle combines the features of retro and modern style. Simplicity goes hand in hand with a soft line, and rounded ends add delicacy to the design. Otto will look exceptionally attractive on wooden furniture fronts decorated with cutters.

Форма ручки сочетает в себе черты ретро и современного стиля. Простота идет рука об руку с мягкой линией, а закругленные концы добавляют изысканности дизайну. Исключительно привлекательно Otto будет смотреться на фрезерованных деревянных фасадах.



Stylowe i eleganckie, dopełniają meble klasyczne i nowoczesne, pasują do koloru naturalnego drewna, ale komponują się też z innymi barwami w aranżacji – kolekcja uchwytów w głębokiej czerni dopasowuje się do rodzaju mebli, dodając im szyku. Wykończone w matie lub połysku, w różnych wariantach, nasze czarne uchwyty odmieniają każde wnętrze.

Stylish and elegant, they compliment classic and modern furniture, match the colour of natural wood, but also adapt to other colours in the interior design – the collection of handles in deep black suits the type of furniture, adding a stylish touch. Finished in matt or gloss, in many different variations, our black handles will change your interior.

Стильные и элегантные, они дополняют классическую и современную мебель, подходят к цвету натурального дерева, но также сочетаются с другими цветами в интерьере – коллекция ручек глубокого черного цвета сочетается с любым типом мебели, добавляя нотки особого шарма. Матовые или глянцевые, выполненные в различных вариантах, наши черные ручки преобразят любой интерьер.



FABRICIO

Linia uchwytów Fabricio to ukłon w kierunku uwielbianej klasyki. Ten elegancki w swojej prostocie uchwyt komponuje się z meblami klasycznymi, skandynawskimi oraz nowoczesnymi.

The Fabricio handle line is a nod to the much-loved classics. Elegant in its simplicity, this handle matches classic, Scandinavian and modern furniture.

Линия ручек Fabricio - это дань любимой классике. Элегантная в своей простоте, эта ручка сочетается с классической, скандинавской и современной мебелью.



HEXA

Seria Hexa to piękne, minimalistyczne uchwyty krawędziowe, które w niezwykle subtelny sposób dekorują meble. Kolekcję wyróżnia wyjątkowo dyskretna forma.

The Hexa series features beautiful, minimalist edge handles that decorate the furniture in an extremely subtle way. The collection is distinguished by its exceptionally discreet form.

Серия Неха отличается красивыми, минималистичными торцевыми ручками, которые украшают мебель чрезвычайно утонченным образом. Коллекция отличается предельно сдержанной формой.



UZ

Uchwyty w serii UZ to prosta linia w wyrazistym wydaniu. Komponują się z meblami w stylach nowoczesnym oraz klasycznym, łącząc się z większością zestawień kolorystycznych. Idealnie wtapiają się w aranżację lub podkreślają jej charakter poprzez kontrast.

UZ handles are simple lines in a bright design. They match furniture in modern and classic styles, combining with most color combinations. They blend perfectly into the décor or emphasize its character by contrast.

Ручки серии UZ - это простые линии в ярком дизайне. Они komponуются с мебелью в современном или классическом стилях. Выполненные в элегантном черном цвете, они гармонично вписываются в интерьер или контрастно подчеркивают его характер, сочетаясь с большинством цветовых комбинаций.



STILO

Gałki i uchwyty w linii STILO cechuje klasyczny design. W tej kolekcji dopracowany detal łączy się z pięknym kształtem.

Knobs and handles in the STILO line are characterised by classic design. In this collection, refined detail is combined with beautiful shape.

Ручки линии STILO отличаются классическим дизайном. В этой коллекции изысканные детали сочетаются с нежной формой.

01

NOWOCZESNE / MODERN / МОДЕРН

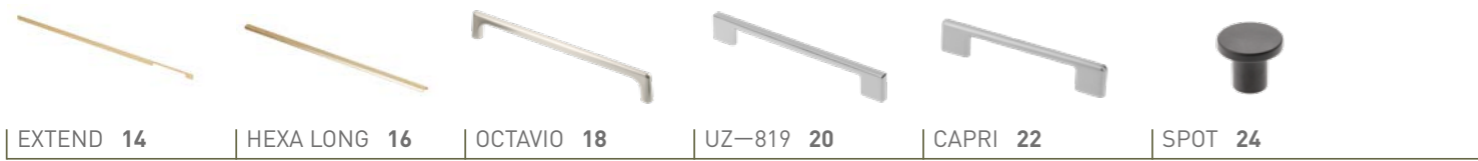

02

KLASYCZNE / CLASSIC / КЛАССИКА



03

RELINGI / RAIL HANDLES / РЕЙЛИНГИ



RELING RS 132 | TRIEST 134

04

WPUSZCZANE / RECESSED / ВРЕЗНЫЕ



UA-326 138 | UZ-E6 140 | B224 142 | B226 144

05

KRAWĘDZIOWE / EDGE MOUNTED / ТОРЦЕВЫЕ



LIND 148 | HEXI 150 | HEXA 152 | PICADO 154 | FIORD 156 | TREX 158

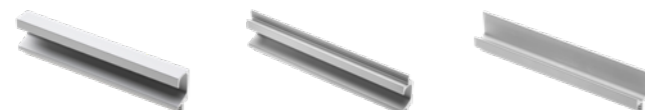

PROFIL C 160 | PROFIL C2 164 | PROFIL L 162

06

VELLO



VELLO L 166 | VELLO C 168 | VELLO TJ 170 | VELLO TD 172 | VELLO 174 | VELLO C1 176



GLAX 178

07

RETRO



ALATRI 182 | 728 B 184 | 728 P 186 | J4 188 | UZ-12 190 | RETRIS 192



MARSALA 194 | CENTO 196 | SONET 198 | IMPERIA 200 | VASTO 202 | PALERMO 204



OLBIA 205 | ARDEA 206 | WERONA 208 | ARCHE 209 | AREZO 210 | ABIATE 211



ADRIN 212 | ACERA 213 | ROYAL 214 | RENNES 216 | UZ-WP146 217 | GZ-1136 218



GZ-1148 219 | GZ-1152 220 | KT-1147 221

08

GLAMOUR



UZ-CRA14 224



GZ-CRPA 226



GZ-CRPB 228



GZ-CRPC 230



GZ-CRPJ 231

09

DZIECIĘCE / CHILDREN / ДЕТСКИЕ



KID 234



KID WILD 236



KID PLAY 238



KID FARM 240

10

WIESZAKI / HOOKS / КРЮЧКИ



TOLEDO A0 244



TOLEDO B0 246



TOLEDO C0 248



WALENCIA 250



CORDOBA 252



K2201 254



K2202 256



CAPITAL 258



WZ-804 260



K23-A0 262



K23-B0 264



K24-A0 266



K24-B0 268



K24-C0 270



MALAGA A0 272



MALAGA B0 274



MALAGA C0 276



E18 278



CORUNA D 280



CORUNA M 281



MADRYT 282



CRAFT 284



ORVIETO A0 286



K24 288



KID 290

11

PODPÓRKI DEKORACYJNE / DECORATIVE SHELF SUPPORTS /
ДЕКОРАТИВНЫЕ КРОНШТЕЙНЫ ДЛЯ ПОЛОК

BELT 294



FLAT 296



GALA 298



GINO 300



INGRID 302



NEO 304



BAR 306



ROD 308



TREE 310



WIRE 312

12

NOGI DEKORACYJNE / DECORATIVE / ДЕКОРАТИВНЫЕ ОПОРЫ



X-LINE 316



ARTO 318



INDUSTRIA H 320



INDUSTRIA P 322



INDUSTRIA T 324



INDUSTRIA X 326

NOWOCZESNE MODERN МОДЕРН

Uchwyty nowoczesne to linia, która została zaprojektowana z myślą o prostych formach. Z reguły pozbawione są ozdób, a za ich niezaprzeczalny urok odpowiada pełen elegancji, nieskomplikowany design. Uchwyty nowoczesne świetnie wpisują się we wnętrza industrialnych, minimalizmie, ale dobrze wyglądają również w towarzystwie klasyki – swoją uniwersalną elastyczność zawdzięczają prostocie.

Modern handles are a line that has been designed with simple forms in mind. As a rule, they are devoid of ornaments, and their undeniable charm corresponds to their elegant, uncomplicated design. Modern handles work great in industrial, minimalist interiors, but they also look good in the company of classics - their universal flexibility is due to simplicity.

Современные ручки - это линия, которая была разработана с учетом простых форм. Как правило, они лишены декоративных элементов, а их неоспоримый шарм обусловлен изящным незамысловатым дизайном. Современные ручки отлично преуспевают в индустриальных интерьерах, минимализме, но и хорошо смотрятся в сочетании с классикой – их универсальная гибкость обусловлена простотой.

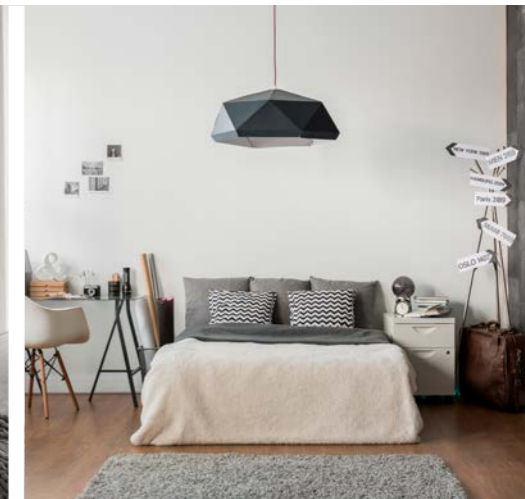
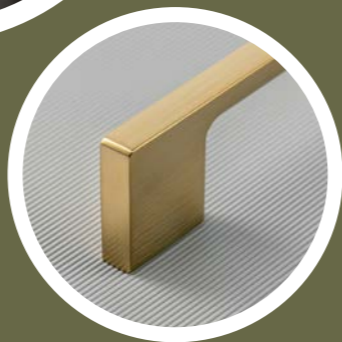
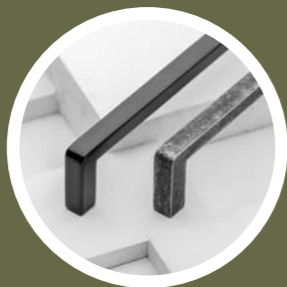

NOWOCZESNE
MODERN
МОДЕРН

NOWY DESIGN I KOLOR
NEW DESIGN & COLOUR
НОВЫЙ ДИЗАЙН И ЦВЕТ

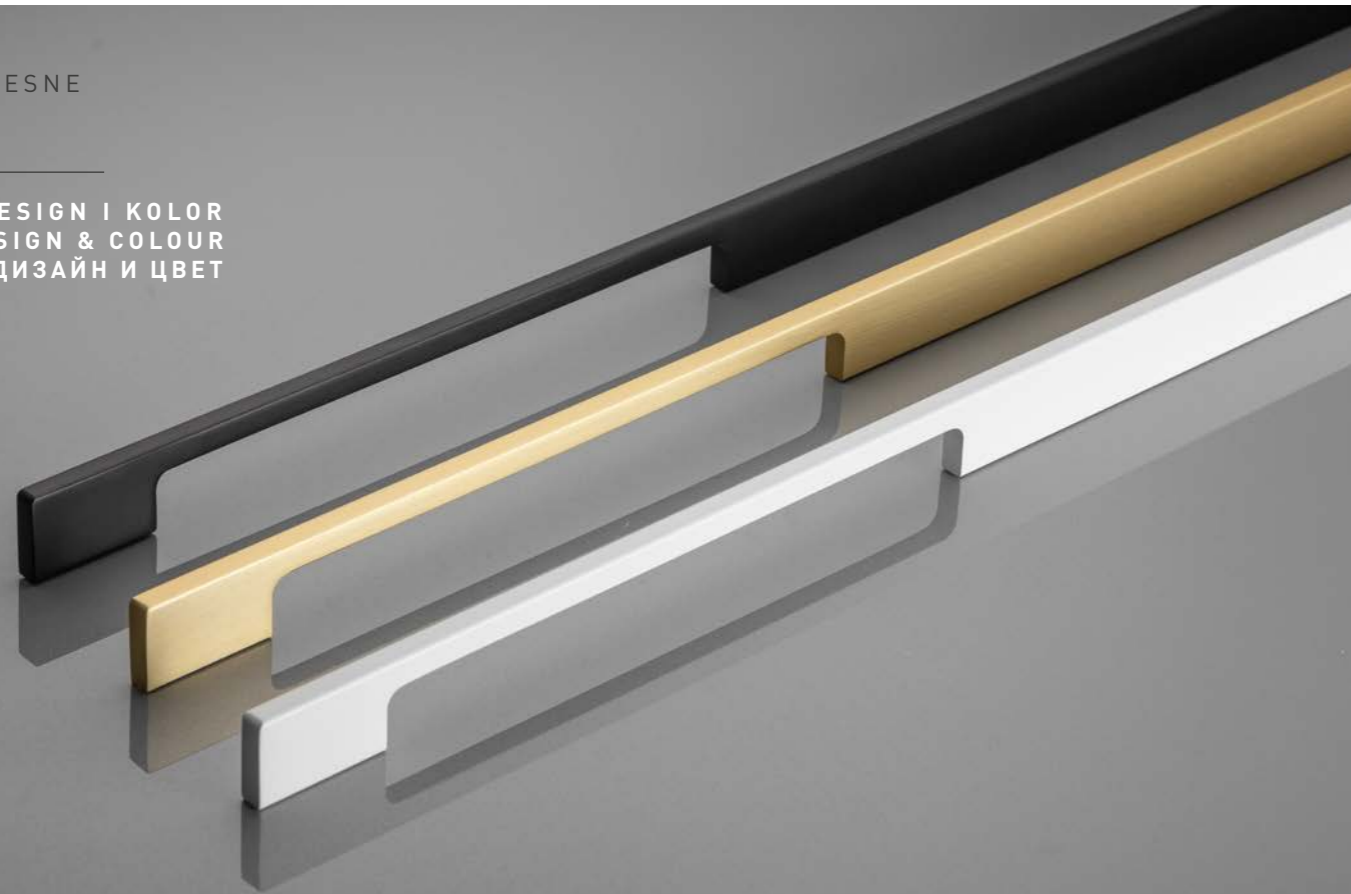

EXTEND

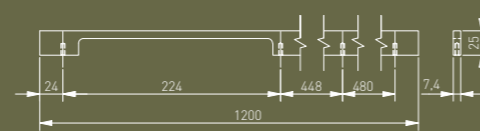

C	L	biały white белый	jasne złoto szczerkowane светлое шлифованное золото bright brushed gold	czarny mat black matt чёрный матовый
224/448/480	1200	UA-EXTEND-1200-10M	UA-EXTEND-1200-22	UA-EXTEND-1200-20M

To, co wyróżnia Extend na tle innych, to jego wysokość. Taki uchwyt zamontowany na frontach szaf, tworzy naturalne proporcje i symetrię całego mebla.

What sets this product apart from other handles is its height. Mounted on the cabinet fronts, such a handle creates properly proportioned space and symmetrical balance for the entire piece of furniture.

Отличительной особенностью Extend от других является его высота. Установленная на фасадах шкафов, такая ручка создает естественные пропорции и симметрию для всей мебели.

KRAWĘDZIOWE
EDGE MOUNTED
ТОРЦЕВЫЕ

NOWY DESIGN I KOLOR
NEW DESIGN & COLOUR
НОВЫЙ ДИЗАЙН И ЦВЕТ

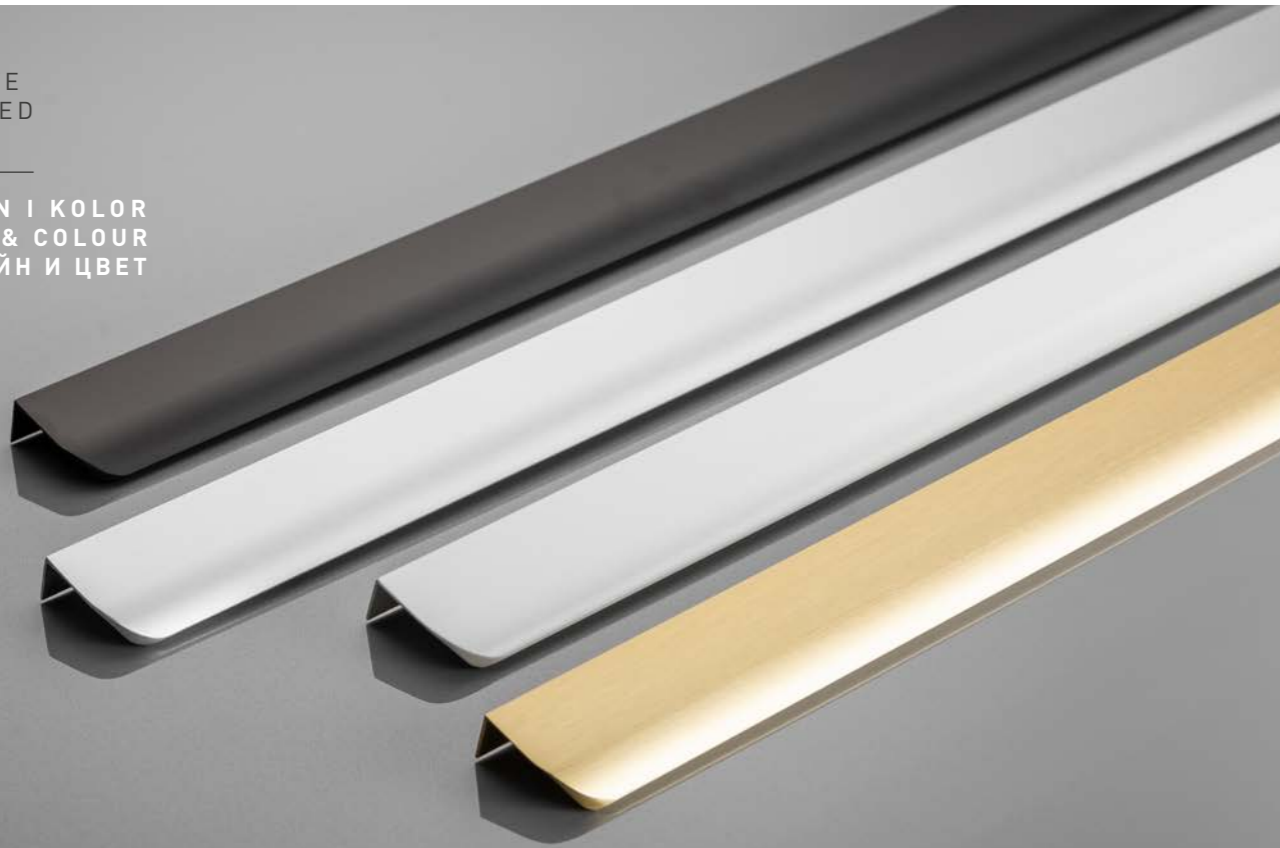

HEXA LONG



C	L	aluminium aluminium алюминий	biały white белый	czarny mat black matt чёрный матовый	jasne złoto szcztokowane светлое шлифованное золото bright brushed gold
3x352	1200	UA-HEXA-1200-05	UA-HEXA-1200-10M	UA-HEXA-1200-20M	UA-HEXA-1200-22

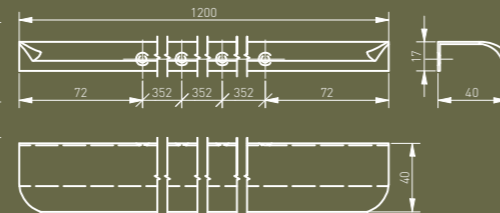

Wydłużyliśmy uchwyt HEXA. Smukłe linie HEXA LONG mogą teraz zdobić wysokie fronty szafek.

We have lengthened the HEXA handle. The slender lines of HEXA LONG can now decorate tall cabinet fronts.

Мы удлинени ручку HEXA. Изящные линии HEXA LONG теперь могут украсить высокие фасады шкафов.



NOWOCZESNE
MODERN
МОДЕРН



OCTAVIO

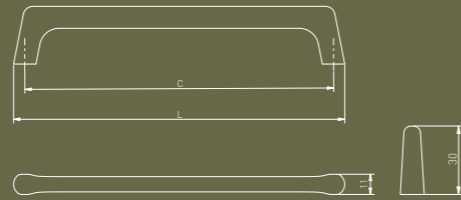

NEW						
C	L	chrom chrome хром	mosiądz brass латунь	stal szczotkowana brushed steel шлифованная сталь	złoty szczotkowany brushed gold матовое золото	czarny mat black matt чёрный матовый
128	139	UZ-OCTAVIO-128-01	UZ-OCTAVIO-128-03	UZ-OCTAVIO-128-06	UZ-OCTAVIO-128-18	UZ-OCTAVIO-128-20M
160	171	UZ-OCTAVIO-160-01	UZ-OCTAVIO-160-03	UZ-OCTAVIO-160-06	UZ-OCTAVIO-160-18	UZ-OCTAVIO-160-20M
192	203	UZ-OCTAVIO-192-01	UZ-OCTAVIO-192-03	UZ-OCTAVIO-192-06	UZ-OCTAVIO-192-18	UZ-OCTAVIO-192-20M

Designerski uchwyt w loftowym stylu, który będzie funkcjonalną ozdobą zarówno w industrialnych, jak i nowoczesnych, minimalistycznych wnętrzach.

A designer handle in a loft style that will be a functional decoration in both industrial and modern interiors.

Дизайнерская ручка в стиле лофт, которая станет функциональным украшением как в индустриальных, так и в современных интерьерах.



NOWOCZESNE
MODERN
МОДЕРН

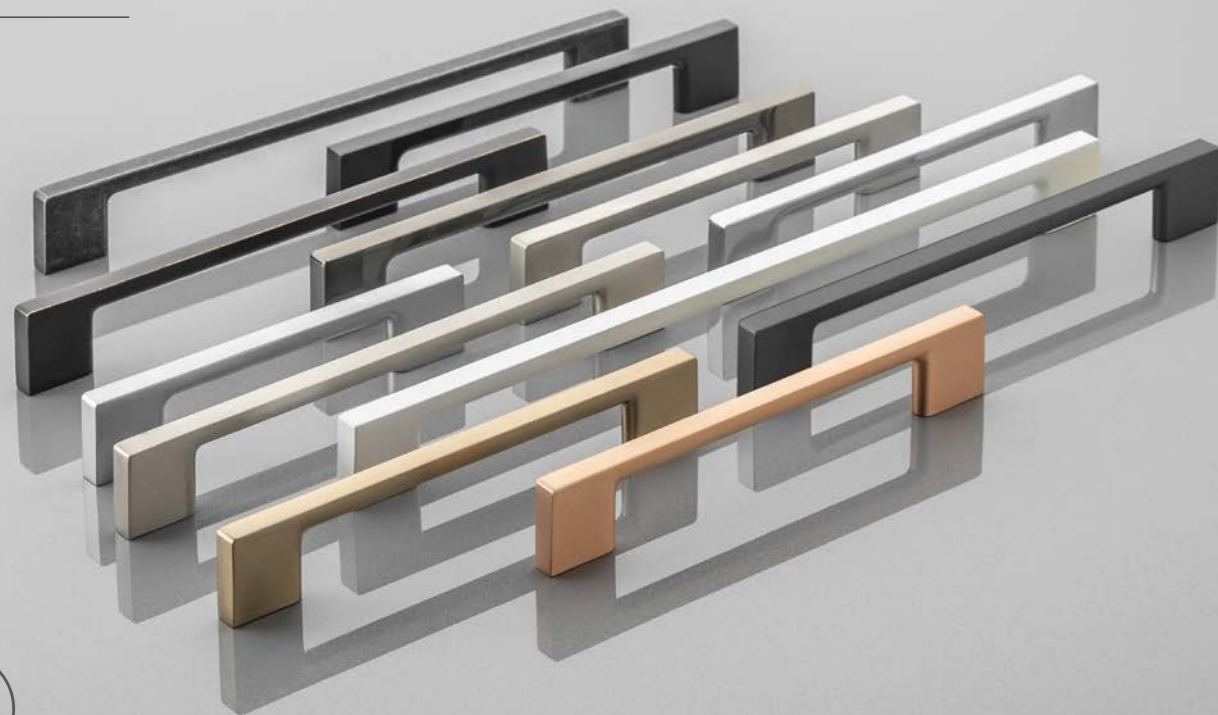

UZ-819

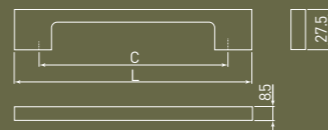

C	L	chrom chrome хром	satyna satin сатин	aluminium aluminium алюминий	stal szcztokowana brushed steel шлифованная сталь	antyczne srebro antique silver античное серебро	biały white белый	czarny chrom black chrome чёрный хром	antyczna miedź antique cooper античная медь	miedź cooper медь	złoty mosiądz gold brass золотая латунь	czarny black чёрный
96	129	UZ-819096-01	UZ-819096-02	UZ-819096-05	UZ-819096-06	UZ-819096-07	UZ-819196-10	UZ-819196-12	UZ-819096-14	-	-	UZ-819196-20
128	161	UZ-819128-01	UZ-819128-02	UZ-819128-05	UZ-819128-06	UZ-819128-07	UZ-819128-10	UZ-819128-12	UZ-819128-14	UZ-819128-15	UZ-819128-16	UZ-819128-20
160	193	UZ-819160-01	UZ-819160-02	UZ-819160-05	UZ-819160-06	UZ-819160-07	UZ-819160-10	UZ-819160-12	UZ-819160-14	UZ-819160-15	UZ-819160-16	UZ-819160-20
192	225	UZ-819192-01	UZ-819192-02	UZ-819192-05	UZ-819192-06	UZ-819192-07	UZ-819192-10	UZ-819192-12	UZ-819192-14	UZ-819192-15	UZ-819192-16	UZ-819192-20
256	289	UZ-819256-01	UZ-819256-02	UZ-819256-05	UZ-819256-06	UZ-819256-07	UZ-819256-10	UZ-819256-12	UZ-819256-14	UZ-819256-15	UZ-819256-16	UZ-819256-20
320	353	UZ-819320-01	UZ-819320-02	UZ-819320-05	UZ-819320-06	UZ-819320-07	UZ-819320-10	UZ-819320-12	UZ-819320-14	-	-	UZ-819320-20

Połączenie klasyki z nowoczesnością sprawia, że kolekcja UZ-819 jest uniwersalna i odnajdzie się w wielu aranżacjach.

The combination of classics and modernity makes the UZ-819 collection universal and fit for many arrangements.

Сочетание классики и современности делает коллекцию UZ-819 универсальной. Она найдет свое место во многих аранжировках

NOWOCZESNE
MODERN
МОДЕРН

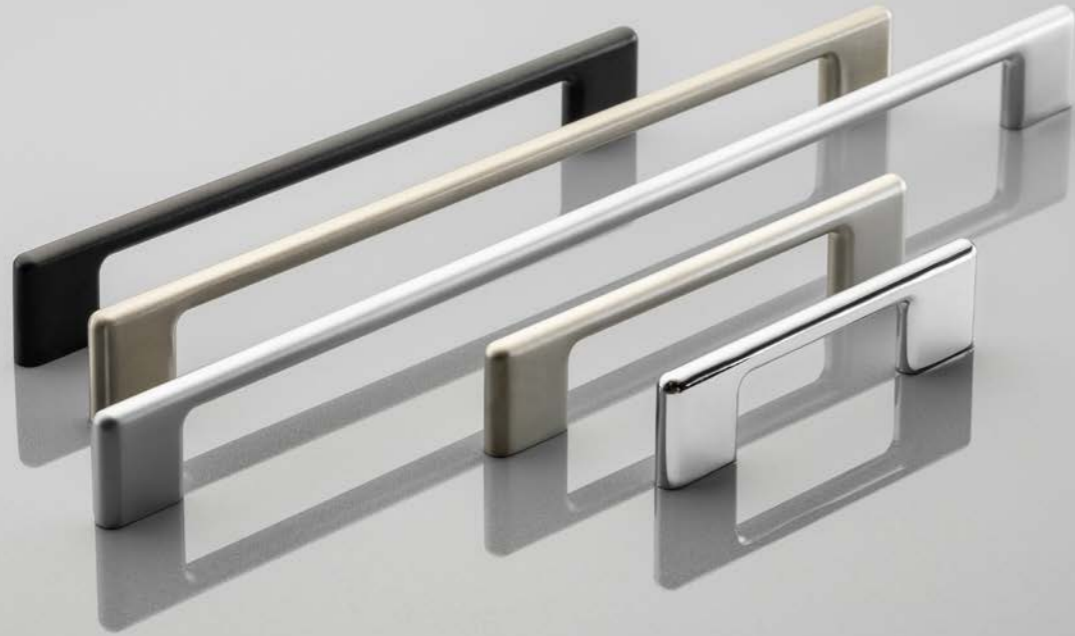

CAPRI



C	L	chrom chrome хром	satyna satin сатин	aluminium aluminium алюминий	stal szcztokowana brushed steel шлифованная сталь	czarny mat black matt чёрный матовый
96	106	UZ-CAPRI-96-01	UZ-CAPRI-96-02	UZ-CAPRI-96-05	UZ-CAPRI-96-06	-
128	138	UZ-CAPRI-128-01	UZ-CAPRI-128-02	UZ-CAPRI-128-05	UZ-CAPRI-128-06	UZ-CAPRI-128-20M
160	170	UZ-CAPRI-160-01	UZ-CAPRI-160-02	UZ-CAPRI-160-05	UZ-CAPRI-160-06	UZ-CAPRI-160-20M
192	202	UZ-CAPRI-192-01	UZ-CAPRI-192-02	UZ-CAPRI-192-05	UZ-CAPRI-192-06	UZ-CAPRI-192-20M
256	266	UZ-CAPRI-256-01	UZ-CAPRI-256-02	UZ-CAPRI-256-05	UZ-CAPRI-256-06	UZ-CAPRI-256-20M
320	330	UZ-CAPRI-320-01	UZ-CAPRI-320-02	UZ-CAPRI-320-05	UZ-CAPRI-320-06	-

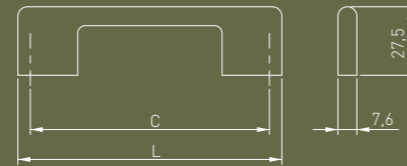

Prosta forma uchwytów Capri ucieszy oko minimalistów i estetów. Cienka linia dodaje uchwytom lekkości i subtelnie dopełnia fronty.

The simple form of Capri handles will please minimalists and aesthetes. The thin line adds lightness to the handles and subtly completes the fronts.

Простая форма ручек Capri порадует минималистов и эстетов. Тонкая линия добавляет легкости ручкам и тонко завершает фасады.

NOWOCZESNE
MODERN
МОДЕРН

NOWY DESIGN I KOLOR
NEW DESIGN & COLOUR
НОВЫЙ ДИЗАЙН И ЦВЕТ



SPOT

stal szczotkowana
brushed steel
шлифованная сталь

złoty szczotkowany
brushed gold
матовое золото

czarny mat
black matt
чёрный матовый

gatka
knob
ручка

GZ-SPOT-1-06

GZ-SPOT-1-18

GZ-SPOT-1-20M

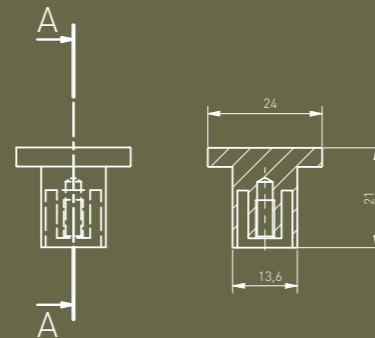

Idealne proporcje oraz zabarwienie gatki SPOT sprawia, że będzie ona akcentem, dzięki któremu projekt Twojego wnętrza zyska dużo unikalności.

The perfect proportions and colour of the SPOT handle will make it an accent that will add a unique character to your interior design.

Идеальные пропорции и цвет ручки SPOT сделают ее акцентом, который придаст неповторимость дизайну вашего интерьера.



NOWOCZESNE
MODERN
МОДЕРН

NOWY KOLOR
NEW COLOUR
НОВЫЙ ЦВЕТ

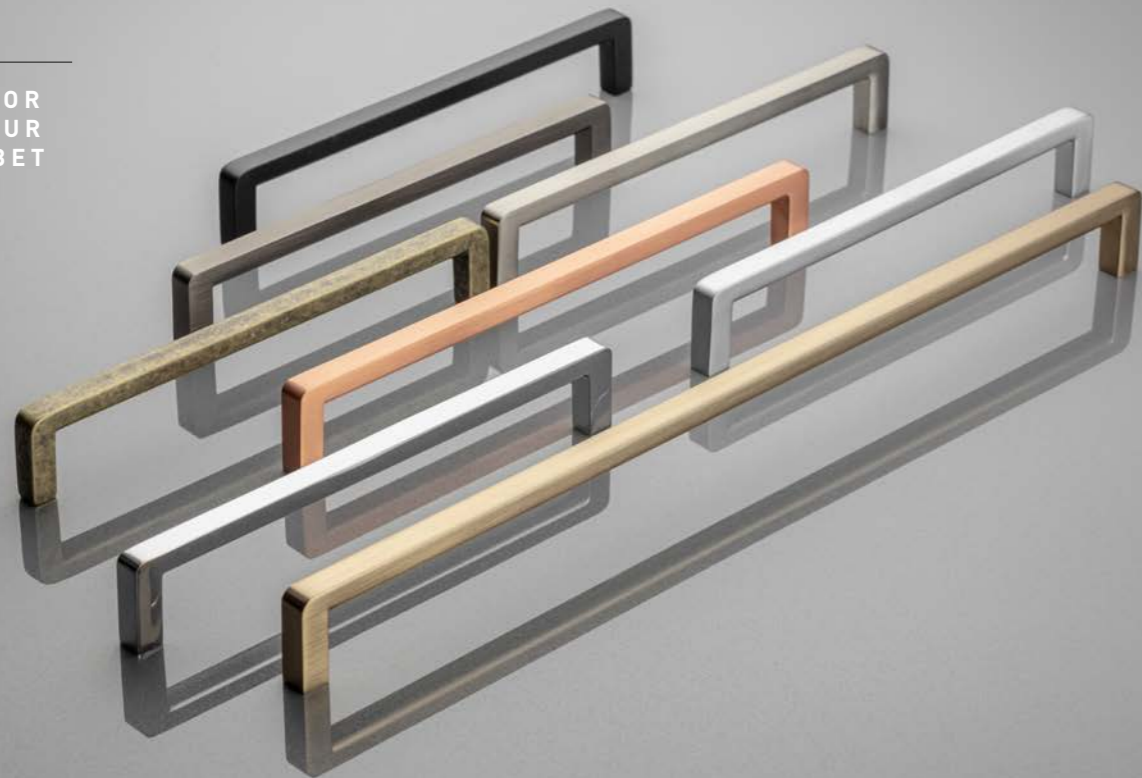

BAGIO

C	L	chrom chrome хром	antyczny mosiądz antique brass античная латунь	aluminium aluminium алюминий	stal szcztokowana brushed steel шлифованная сталь	antyczne srebro antique silver античное серебро
128	136	UZ-BAGIO-128-01	UZ-BAGIO-128-04	UZ-BAGIO-128-05	UZ-BAGIO-128-06	UZ-BAGIO-128-07
160	168	UZ-BAGIO-160-01	UZ-BAGIO-160-04	UZ-BAGIO-160-05	UZ-BAGIO-160-06	UZ-BAGIO-160-07
192	200	UZ-BAGIO-192-01	UZ-BAGIO-192-04	UZ-BAGIO-192-05	UZ-BAGIO-192-06	UZ-BAGIO-192-07
320	328	UZ-BAGIO-320-01	UZ-BAGIO-320-04	UZ-BAGIO-320-05	UZ-BAGIO-320-06	UZ-BAGIO-320-07



C	L	tytan szcztokowany brushed titanium шлифованный титан	NEW miedź copper медь	czarny mat black matt чёрный матовый	NEW szampan champagne шампань
128	136	UZ-BAGIO-128-11	UZ-BAGIO-128-15	UZ-BAGIO-128-20M	UZ-BAGIO-128-90
160	168	UZ-BAGIO-160-11	UZ-BAGIO-160-15	UZ-BAGIO-160-20M	UZ-BAGIO-160-90
192	200	UZ-BAGIO-192-11	UZ-BAGIO-192-15	UZ-BAGIO-192-20M	UZ-BAGIO-192-90
320	328	UZ-BAGIO-320-11	UZ-BAGIO-320-15	UZ-BAGIO-320-20M	UZ-BAGIO-320-90

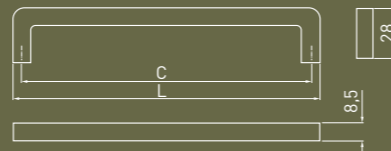

Szampan to zawsze dobry wybór! Szykowne dopełnienie mebli uchwytami o stylowej linii, która powstała na bazie kwadratów, tworzy klasykę w nowoczesnym wydaniu.

Champagne is always the right choice! Chic complement of furniture with handles with a stylish line, which was created on the basis of squares, creates a classics in a modern edition.

Шампань – всегда хороший выбор! Стильное дополнение мебели ручками со стильной линией, созданная на основе квадратов, создает классику в современном исполнении.



NOWOCZESNE
MODERN
МОДЕРН

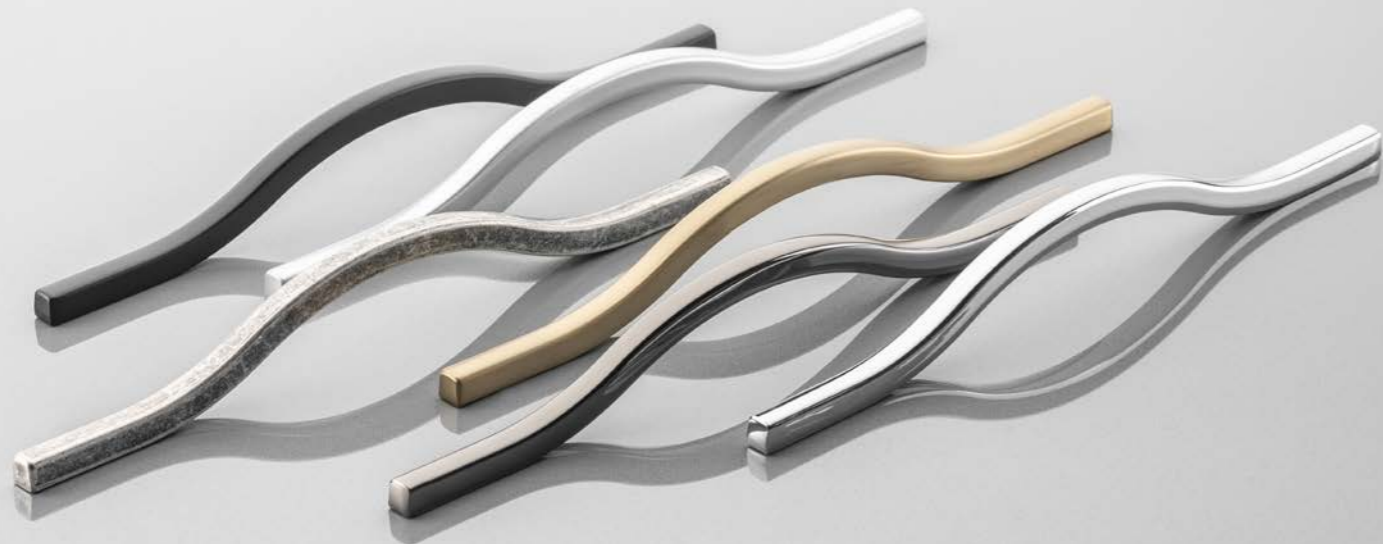

VITO

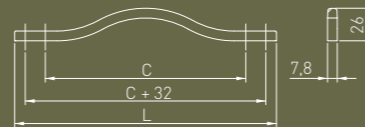

C	L	chrom chrome хром	aluminium aluminium алюминий	antyczne srebro antique silver античное серебро	czarny chrom black chrome чёрный хром	złoty mosiądz gold brass золотая латунь	czarny mat black matt чёрный матовый
160	210	UZ-VITO-160-01	UZ-VITO-160-05	UZ-VITO-160-07	UZ-VITO-160-12	UZ-VITO-160-16	UZ-VITO-160-20M
288	338	UZ-VITO-288-01	UZ-VITO-288-05	UZ-VITO-288-07	UZ-VITO-288-12	UZ-VITO-288-16	UZ-VITO-288-20M

Vito to nowoczesny uchwyt z jednej strony prosty w formie, z drugiej niesamowicie elegancki i efektowny. Delikatny kształt będzie idealny do pomieszczeń w stylu minimalistycznym.

Vito is a modern handle that is simple in form on the one side, on the other, is incredibly elegant and striking. The delicate shape is ideal for minimalist rooms.

Vito - это современная ручка, которая, с одной стороны, проста по форме, а с другой - невероятно элегантна и поразительна. Нежная форма идеально подойдет для комнат в стиле минимализма.



NOWOCZESNE
MODERN
МОДЕРН

NOWY DESIGN I KOLOR
NEW DESIGN & COLOUR
НОВЫЙ ДИЗАЙН И ЦВЕТ



DUNE



stal szorstkowana
brushed steel
шлифованная сталь

złoty mosiądz
gold brass
золотая латунь

czarny mat
black matt
чёрный матовый

gatka
knob
ручка
GZ-DUNE-1-06

GZ-DUNE-1-16

GZ-DUNE-1-20M

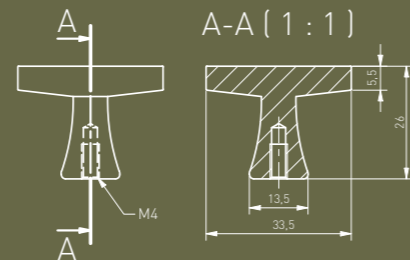

Tym, co wyróżnia DUNE jest płaski top, który sprawia, że gałka optycznie tworzy zintegrowaną płaszczyznę z frontem.

What distinguishes DUNE is a flat top, which gives an impression that the knob optically forms an integrated plane with the front.

Отличительной особенностью DUNE является плоская крышка, благодаря которой ручка визуальнo образует единую плоскость с передней частью фасада.



NOWOCZESNE
MODERN
МОДЕРН



FLAVIO



C	L	chrom chrome хром	stal szczotkowana brushed steel шлифованная сталь	złoty mosiądz golden brass золотая латунь	czarny mat black matt чёрный матовый
96	161	UZ-FLAVIO-96-01	UZ-FLAVIO-96-06	UZ-FLAVIO-96-16	UZ-FLAVIO-96-20M
128	193	UZ-FLAVIO-128-01	UZ-FLAVIO-128-06	UZ-FLAVIO-128-16	UZ-FLAVIO-128-20M
168	225	UZ-FLAVIO-160-01	UZ-FLAVIO-160-06	UZ-FLAVIO-160-16	UZ-FLAVIO-160-20M

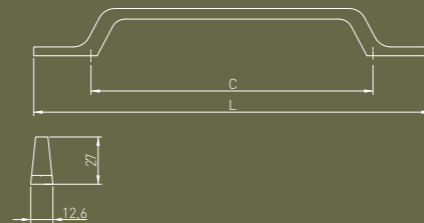

Kolekcja Flavio wpisuje się w najnowsze trendy w designie, w których króluje elegancka prostota. Uchwyt wyróżnia się doskonałym kształtem, a łamane brzegi dodają mu wyjątkowości.

The Flavio collection follows the latest design trends dominated by elegant simplicity. The handle is distinguished by its perfect shape, and the broken edges make it unique.

Коллекция Flavio следует последним тенденциям дизайна, в которых доминирует элегантная простота. Ручка отличается идеальной формой, а ломаные края делают ее уникальной.



NOWOCZESNE
MODERN
МОДЕРН



MONZA



C	L	H	stal szczotkowana / chrom brushed steel / chrome шлифованная сталь / хром	biały / chrom white / chrome белый / хром	czarny / chrom black / chrome чёрный / хром
160	178	29	UZ-MONZA160-06	UZ-MONZA160-10	UZ-MONZA160-20
256	274	33	UZ-MONZA256-06	UZ-MONZA256-10	UZ-MONZA256-20
384	402	34	UZ-MONZA384-06	UZ-MONZA384-10	UZ-MONZA384-20



Kolekcja Monza idealnie łączy w sobie chłodny połysk chromu z białą, czernią i stalą szczotkowaną. Nadaje meblom elegancji i szyku.

The Monza collection perfectly combines the cool chrome gloss with white, black, and brushed steel. It makes the furniture look elegant and stylish.

Коллекция Monza идеально сочетает в себе прохладный блеск хрома с белой, черной и шлифованной сталью. Это придает мебели элегантность и стиль.



NOWOCZESNE
MODERN
МОДЕРН



MONA

C	L	biały / chrom white / chrome белый / хром	czarny / chrom black / chrome чёрный / хром
128	142	UZ-MONA-128-01-10	UZ-MONA-128-01-20
192	206	UZ-MONA-192-01-10	UZ-MONA-192-01-20
256	270	UZ-MONA-256-01-10	UZ-MONA-256-01-20

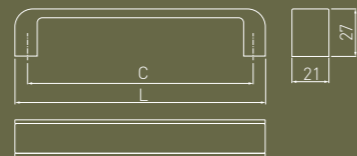

Prostota i funkcjonalność – MONA to ujmująca kolekcja uchwytów meblowych, w których elegancja chromowanej powierzchni zgrabnie łączy się ze stylową bielą i stonowaną czernią.

Simplicity and functionality - MONA is an endearing collection of furniture handles, in which the elegance of chrome surface is neatly combined with stylish white and subdued black.

Простота и функциональность. MONA - это привлекательная коллекция мебельных ручек, в которой элегантность хромированной поверхности изящно сочетается со стильным белым и приглушенным черным.



NOWOCZESNE
MODERN
МОДЕРН

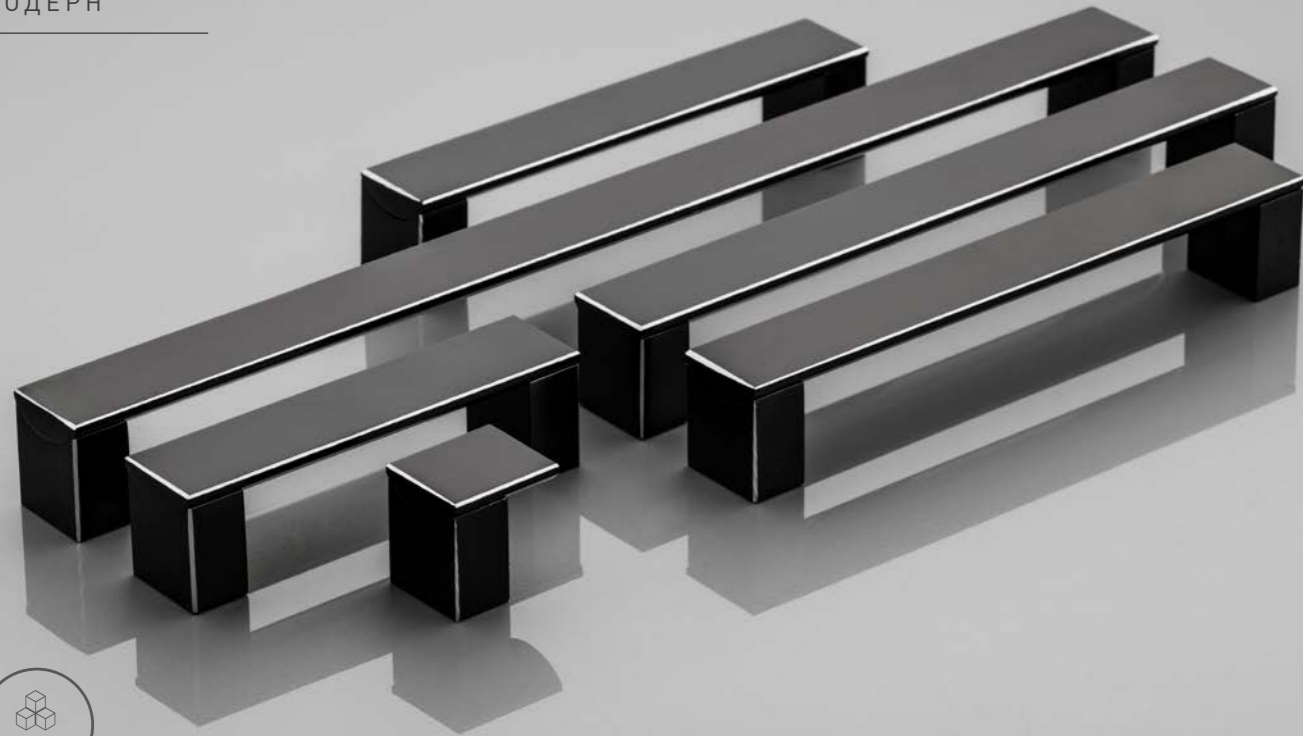

ARES

C	L	czarny black чёрный
96	111	UA-ARS096-20
128	143	UA-ARS128-20
160	175	UA-ARS160-20
192	207	UA-ARS192-20
224	239	UA-ARS224-20
256	271	UA-ARS256-20
320	335	UA-ARS320-20
gatka / knob / ручка		UA-ARSG30-20

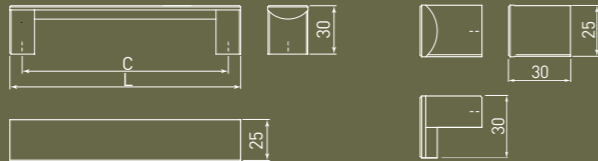

Geometryczny szlif uchwytów ARES to wypracowany design surowego kształtu, który uzupełniają przecierane brzegi.

The geometric cut of ARES handles is a developed design of a raw shape that is complemented by rubbed edges.

Геометрическая огранка ручек ARES представляет собой сложный дизайн необработанной формы, который дополняют стертые края.



NOWOCZESNE
MODERN
МОДЕРН



UZ — G2



C	L	chrom chrome хром	stal szczotkowana brushed steel шлифованная сталь	czarny mat black matt чёрный матовый
160	172	UZ-G2-160-01	UZ-G2-160-06	UZ-G2-160-20M
224	236	UZ-G2-224-01	UZ-G2-224-06	UZ-G2-224-20M

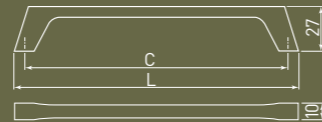

Do połyskujących frontów wybierz delikatny uchwyt, który nie zdominuje lakierowanej powierzchni. Szczególnie polecamy kolekcję UZ-G2 – ma linearną formę i prosty, nawiązujący do trapezu design.

For glossy fronts, choose a delicate handle that does not dominate the varnished furniture surface. We highly recommend the UZ-G2 collection, which has a linear form and a simple, trapezoidal design.

Для глянцевых фасадов выбирайте деликатную ручку, которая не будет выделяться на лакированной поверхности. Мы особенно рекомендуем коллекцию UZ-G2, которая имеет линейную форму и простой, трапециевидный дизайн.



NOWOCZESNE
MODERN
МОДЕРН



MILANO

C	L	chrom chrome хром	aluminium aluminium алюминий	stal szcztokowana brushed steel шлифованная сталь	czarny mat black matt чёрный матовый
128	146	UZ-MILAN-128-01	UZ-MILAN-128-05	UZ-MILAN-128-06	UZ-MILAN-128-20M
256	274	UZ-MILAN-256-01	UZ-MILAN-256-05	UZ-MILAN-256-06	UZ-MILAN-256-20M
gatka / knob / ручка-кнопка		-	-	-	GZ-MILAN-32-20M

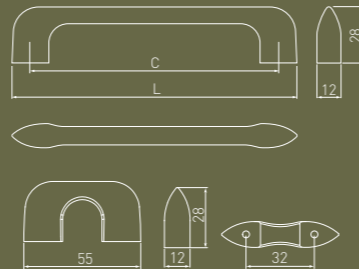

Oryginalny styl zwężanej linii uchwytów z kolekcji MILANO subtelnie uzupełni każdą nowoczesną aranżację.

The original style of the narrowing line of handles from MILANO collection will subtly complement any modern arrangement.

Оригинальный стиль зауженной линии ручек из коллекции MILANO тонко дополнит любую современную композицию.



NOWOCZESNE
MODERN
МОДЕРН

NOWY KOLOR
NEW COLOUR
НОВЫЙ ЦВЕТ



UZ-133



C	L	chrom chrome хром	satyna satin сатин	aluminium aluminium алюминий	stal szczotkowana brushed steel шлифованная сталь	czarny mat black matt чёрный матовый
128	135	UZ-133128-01	UZ-133128-02	UZ-133128-05	UZ-133128-06	UZ-133128-20M

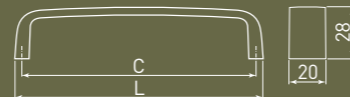

Uchwyty, które wpisują się w nowoczesne i klasyczne aranżacje. Dostępne w najmodniejszych kolorach, zadają wnętrzą szyku nieskomplikowaną linią.

Handles that fit into modern and classic arrangements. Available in the most fashionable colours, they add elegance to the interior with an uncomplicated line.

Ручки, которые вписываются в современные и классические интерьеры. Доступные в самых модных цветах, они придают интерьеру элегантность благодаря незамысловатым линиям.



NOWOCZESNE
MODERN
МОДЕРН



MODENA



C	L	chrom chrome хром	aluminium aluminium алюминий	stal szcztokowana brushed steel шлифованная сталь	czarny mat black matt чёрный матовый
128	140	UZ-MODEN-128-01	UZ-MODEN-128-05	UZ-MODEN-128-06	UZ-MODEN-128-20M
160	172	UZ-MODEN-160-01	UZ-MODEN-160-05	UZ-MODEN-160-06	UZ-MODEN-160-20M
192	204	UZ-MODEN-192-01	UZ-MODEN-192-05	UZ-MODEN-192-06	UZ-MODEN-192-20M



Proste rozwiązania są zawsze najlepsze. Tak jak kolekcja Modena, która charakteryzuje się zdecydowanym, geometrycznym kształtem i uniwersalną kolorystyką. Funkcjonalność na wyciągnięcie ręki!

Simple solutions are always the best. Just like the Modena collection, which is characterized by a strong, geometric shape and universal colours.

Простые решения всегда лучше. Как и коллекция Modena, для которой характерны строгие геометрические формы и универсальные цвета.



NOWOCZESNE
MODERN
МОДЕРН



UZ-40

C	L	chrom chrome хром	satyna satin сатин	aluminium aluminium алюминий	stal szcztokowana brushed steel шлифованная сталь	czarny mat black matt чёрный матовый
32	40	UZ-40-032-01	UZ-40-032-02	UZ-40-032-05	UZ-40-032-06	UZ-40-032-20M

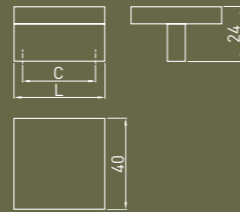

Nowoczesna kolekcja minimalistycznych gatek. Wyrazista, geometryczna forma fantastycznie komponuje się z frontami w różnych stylach, dyskretnie dodając im uroku.

A modern collection of minimalist knobs. The expressive, geometric form fits perfectly with the fronts in various styles, discreetly adding charm to them.

Современная коллекция минималистичных ручек-кнопок. Выразительная геометрическая форма прекрасно сочетается с фасадами в различных стилях, ненавязчиво добавляя им очарования.



NOWOCZESNE
MODERN
МОДЕРН

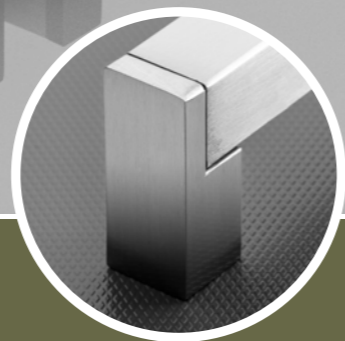
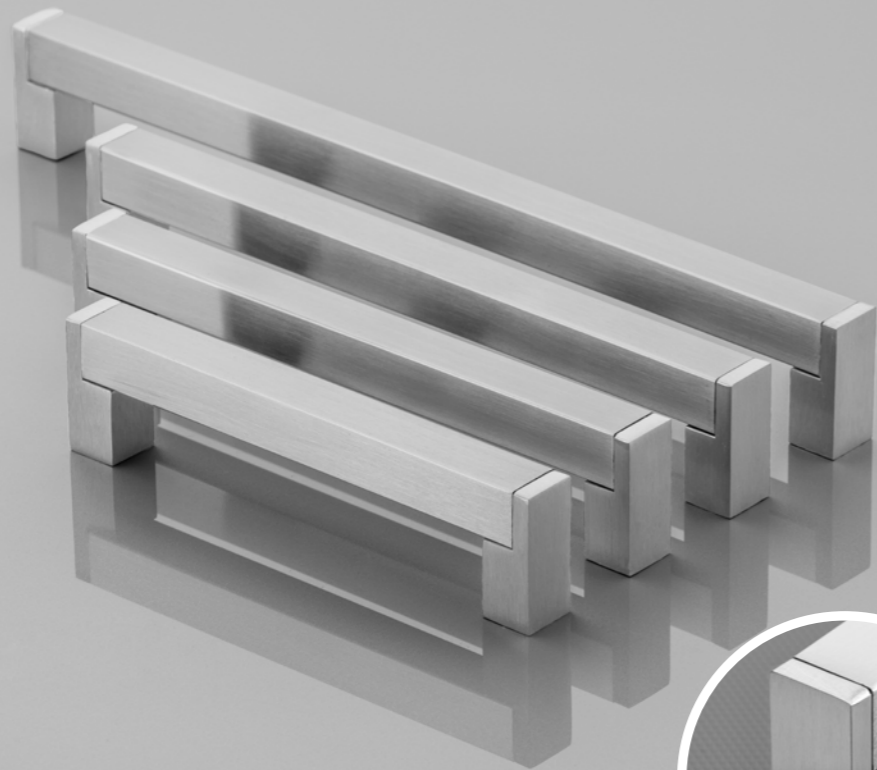

UZ — 334

C	L	stal szczotkowana brushed steel шлифованная сталь
128	144	UZ-334128-06
160	175	UZ-334160-06
192	206	UZ-334192-06
256	272	UZ-334256-06
320	335	UZ-334320-06

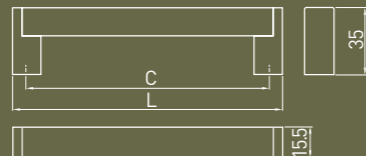

Szczotkowana stal to zawsze dobry wybór! Szykowne dopełnienie mebli uchwytami o stylowej linii, która powstała na bazie kwadratów, tworzy klasykę w nowoczesnym wydaniu.

Brushed steel is always the right choice! Chic complement of furniture with handles with a stylish line, which was created on the basis of squares, creates a classic in a modern edition.

Шлифованная сталь – всегда хороший выбор! Стильное дополнение мебели ручками со стильной линией, созданная на основе квадратов, создает классику в современном исполнении.



NOWOCZESNE
MODERN
МОДЕРН

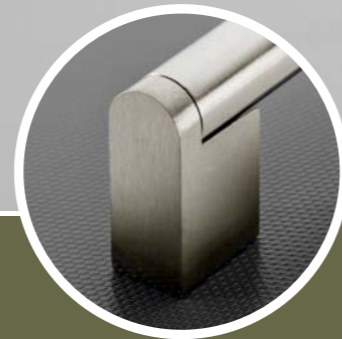
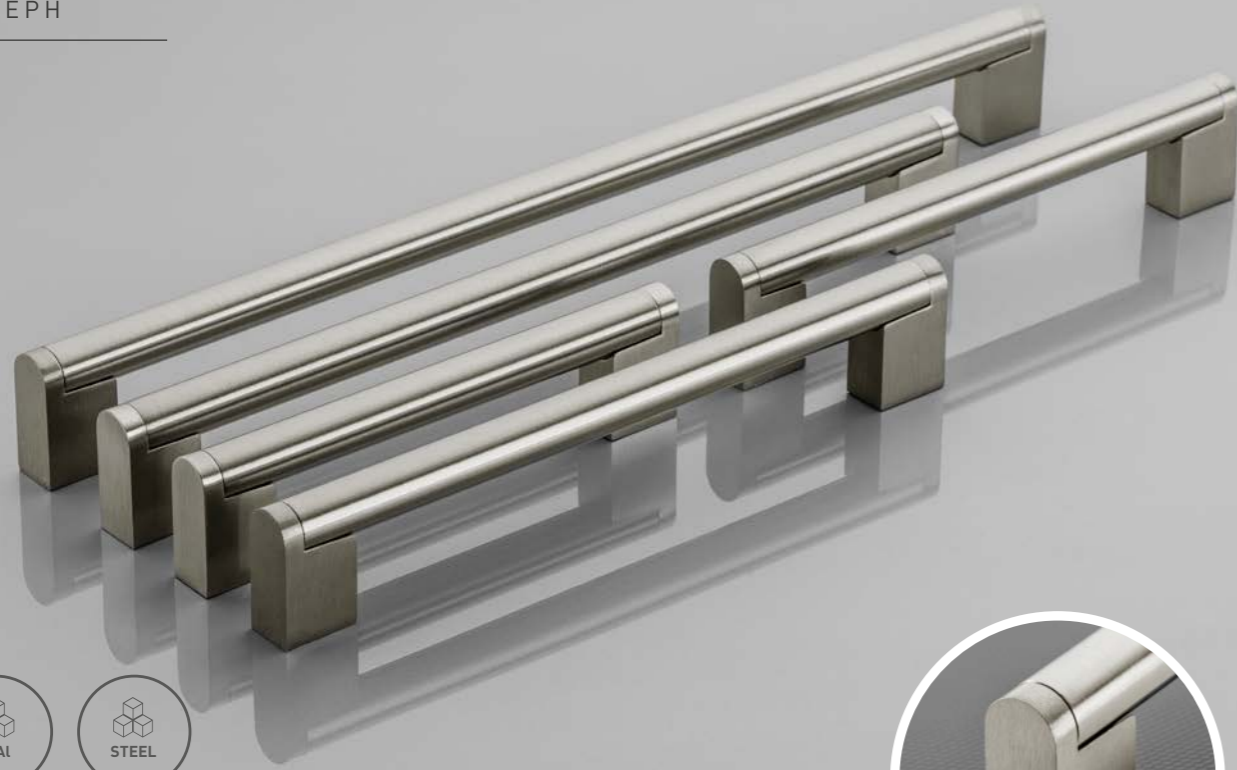

UZ — 336

C	L	stal szczotkowana brushed steel шлифованная сталь
128	148	UZ-336128-06
160	182	UZ-336160-06
192	213	UZ-336192-06
256	276	UZ-336256-06
320	340	UZ-336320-06
416	436	UZ-336416-06
480	500	UZ-336480-06

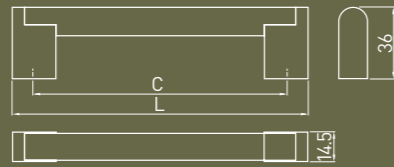

NOWOCZESNE
MODERN
МОДЕРН

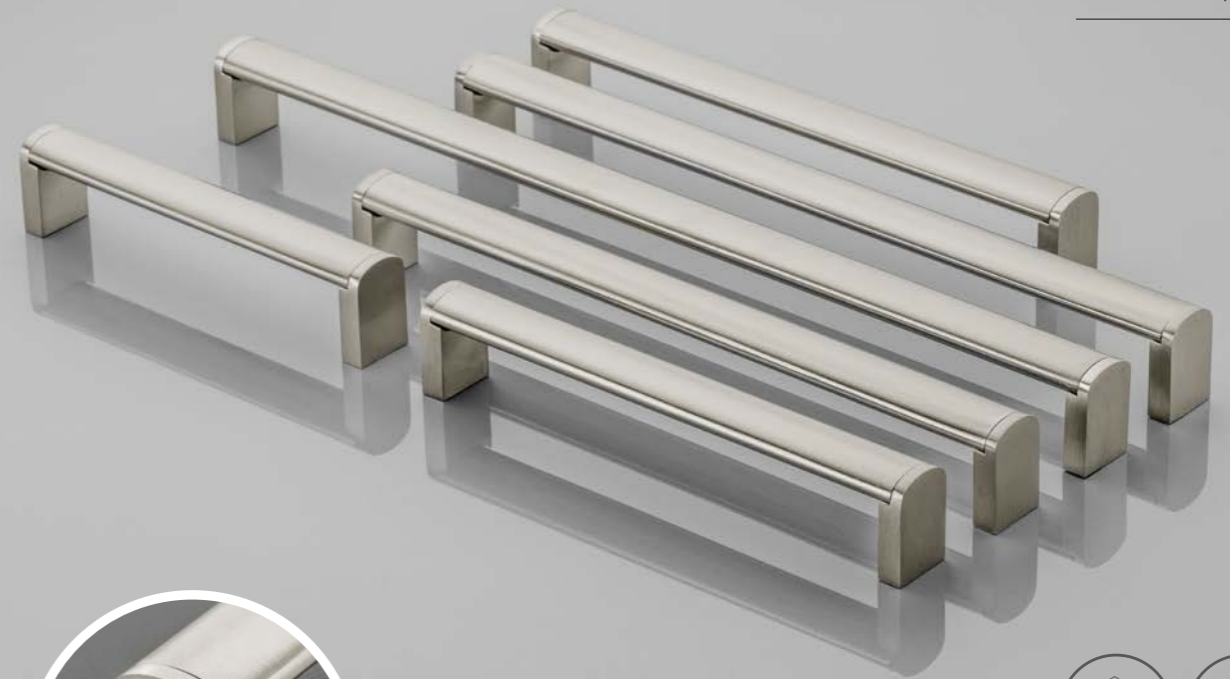

UZ — 682

C	L	stal szczotkowana brushed steel шлифованная сталь
128	136	UZ-682128-06
160	170	UZ-682160-06
192	209	UZ-682192-06
224	232	UZ-682224-06
256	266	UZ-682256-06
320	329	UZ-682320-06
416	425	UZ-682416-06
480	489	UZ-682480-06

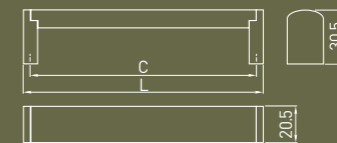

NOWOCZESNE
MODERN
МОДЕРН

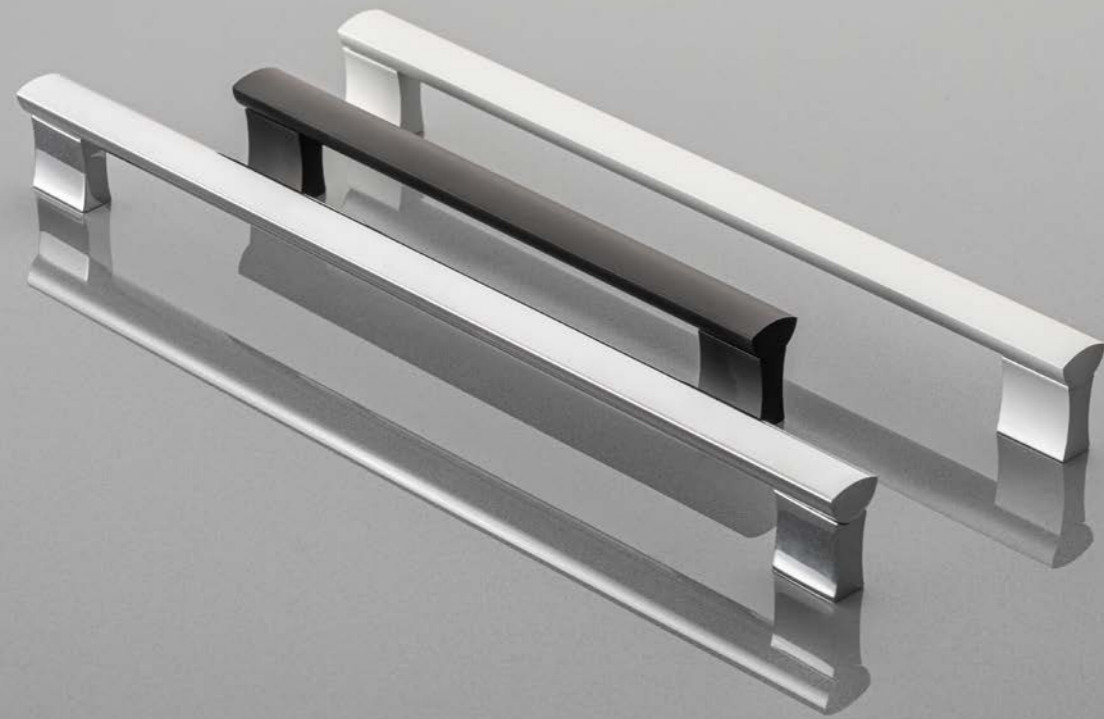

UA — B311



C	L	chrom chrome хром	aluminium aluminium алюминий	czarny black чёрный
96	116	UA-B3119601*	UA-B0-311096	UA-B0-311096-20M
128	148	UA-B31112801	UA-B0-311128	UA-B0-311128-20M
160	180	UA-B31116001	UA-B0-311160	UA-B0-311160-20M
192	212	UA-B31119201	UA-B0-311192	UA-B0-311192-20M
224	244	UA-B31122401*	UA-B0-311224	UA-B0-311224-20M
256	276	UA-B31125601*	UA-B0-311256	UA-B0-311256-20M
288	307	UA-B31128801*	UA-B0-311288	UA-B0-311288-20M*
320	340	UA-B31132001*	UA-B0-311320	UA-B0-311320-20M
480	500	UA-B31148001*	UA-B0-311480	UA-B0-311480-20M*

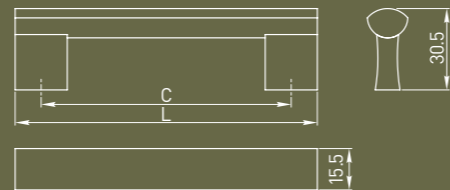

Kolekcja B311 mocno akcentuje nowoczesność we wnętrzu. Doskonały wybór do prostych mebli, zwłaszcza biurowych. Prostota i klasyka w jednym.

The B311 collection strongly highlights modernity in the interior. An excellent choice for simple, especially office furniture. Simplicity and classic style in one.

Коллекция B311 сильно подчеркивает современность в интерьере. Отличный выбор для простой мебели, особенно офисной. Простота и классика в одном.



NOWOCZESNE
MODERN
МОДЕРН

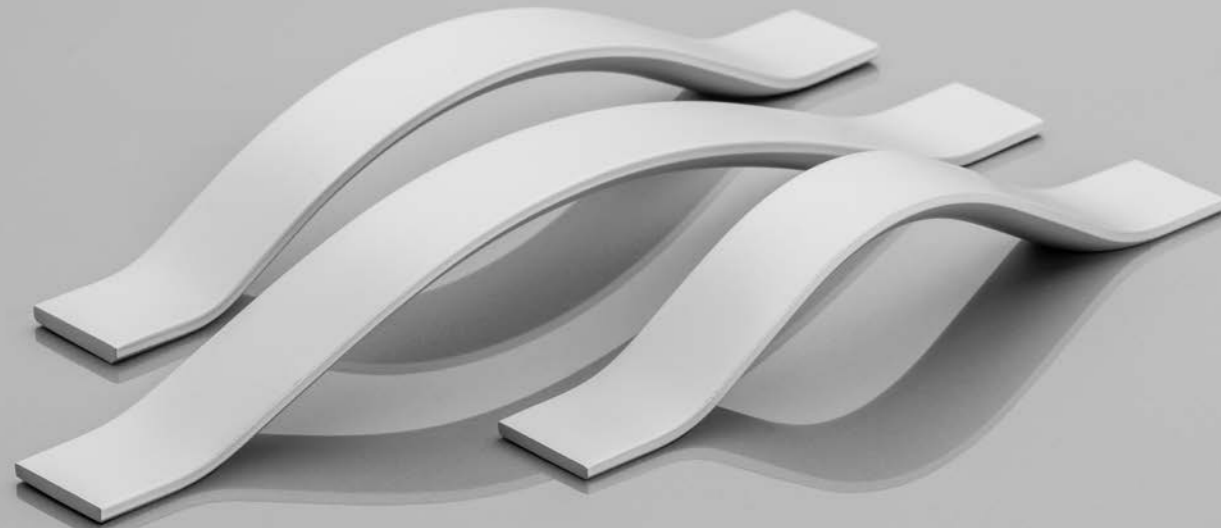

UA-319

C	L	aluminium aluminium алюминий
96	158	UA-00-319096
128	189	UA-00-319128
160	231	UA-00-319160

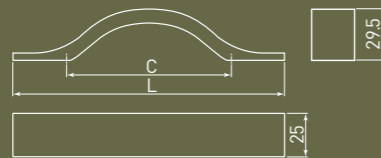

UA-319 to bez wątpienia uchwyt na który warto zwrócić uwagę. Jego oryginalny, opływowy, falisty kształt doda uroku niejednemu wnętrzu.

UA-319 is undoubtedly a handle worth paying attention to. Its original, streamlined, wavy design will add charm to many interiors.

UA-319, несомненно, является ручкой, которая заслуживает вашего внимания. Ее оригинальная, обтекаемая, волнистая форма придаст очарование многим интерьерам.



NOWOCZESNE
MODERN
МОДЕРН



UA — B337

C	L	aluminium aluminium алюминий
128	143	UA-B0-337128
160	175	UA-B0-337160
192	207	UA-B0-337192
224	239	UA-B0-337224
256	271	UA-B0-337256
320	335	UA-B0-337320

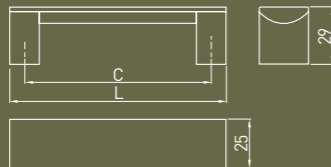

NOWOCZESNE
MODERN
МОДЕРН

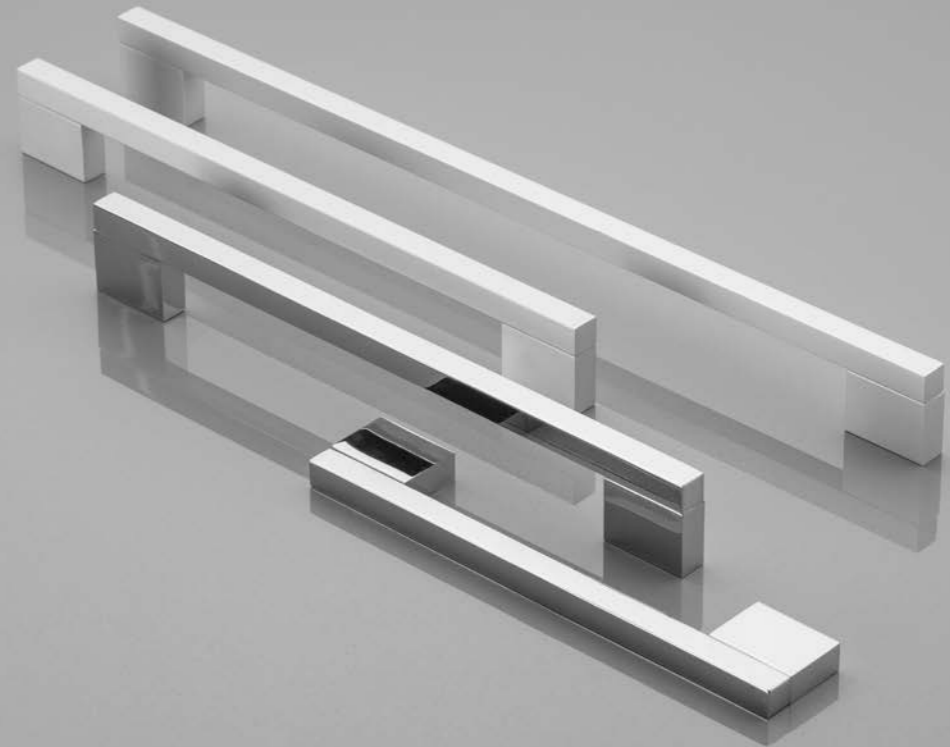

UA — 18

C	L	chrom chrome хром	aluminium aluminium алюминий
128	146	UA-A18128-01	UA-18-128146
160	178	UA-A18160-01	UA-18-160178
192	210	UA-A18192-01	UA-18-192210
224	242	-	UA-18-224242
256	274	-	UA-18-256274
320	338	UA-A18320-01	UA-18-320338

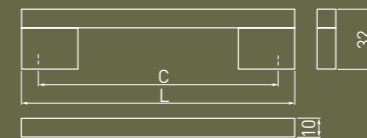

NOWOCZESNE
MODERN
МОДЕРН

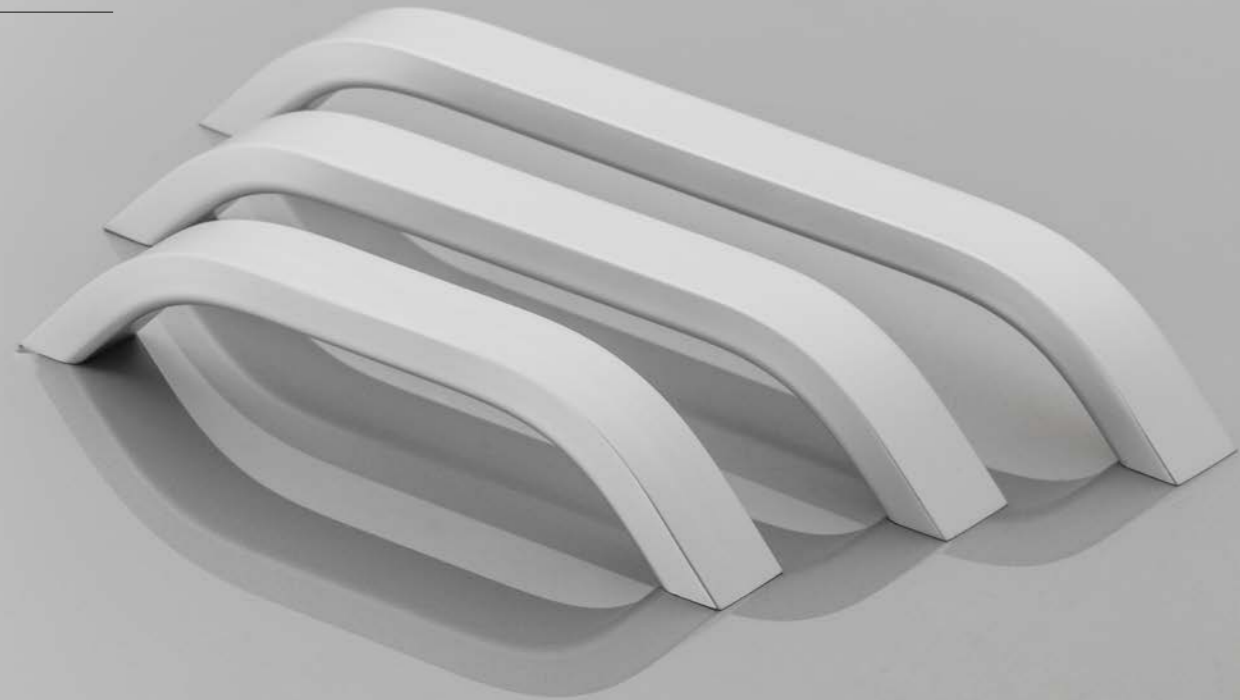

NOWOCZESNE
MODERN
МОДЕРН



UA-313

THIN

C	L	aluminium aluminium алюминий
128	150	UA-00-313128
160	182	UA-00-313160
192	214	UA-00-313192

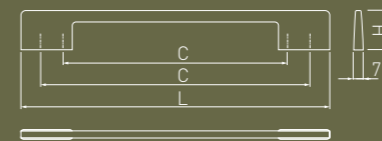
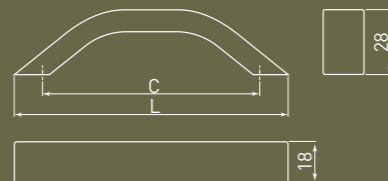

C	L	chrom chrome хром	aluminium aluminium алюминий	stal szczotkowana brushed steel шлифованная сталь
96/128	156	UZ-TH096128-01	UZ-TH096128-05	UZ-TH096128-06
160/192	220	UZ-TH160192-01	UZ-TH160192-05	UZ-TH160192-06
288/320	348	UZ-TH288320-01	-	UZ-TH288320-06

NOWOCZESNE
MODERN
МОДЕРН



TIVOLI

C	L	chrom chrome хром	czarny chrom black chrome чёрный хром	tytan titanium титан
192	206	UZ-TIVOL-192-01	UZ-TIVOL-192-12	UZ-TIVOL-192-13
320	334	UZ-TIVOL-320-01	UZ-TIVOL-320-12	UZ-TIVOL-320-13

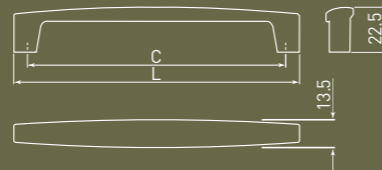

Zwężane ku końcom uchwyty TIVOLI, nabierają wyrazu – mimo subtelnego charakteru, przykuwają uwagę.

TIVOLI handles narrowing towards the ends, gain expression - despite their subtle character, they attract attention.

Ручки TIVOLI, сужающиеся к концам, приобретают выразительность – несмотря на свой утонченный характер, они привлекают внимание.



NOWOCZESNE
MODERN
МОДЕРН



ANCONA

C1	C2	L	chrom chrome хром	aluminium aluminium алюминий	stal szcztokowana brushed steel шлифованная сталь
128	160	190	UZ-ANCON-128-01	UZ-ANCON-128-05	UZ-ANCON-128-06
192	224	254	UZ-ANCON-192-01	UZ-ANCON-192-05	UZ-ANCON-192-06
256	288	318	UZ-ANCON-256-01	UZ-ANCON-256-05	UZ-ANCON-256-06

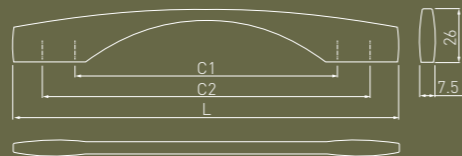

Eteryyczna delikatność to pierwsze skojarzenie z kolekcją uchwytów ANCONA. Subtelne, wąskie i zaokrąglone od środka, będą dyskretnym uzupełnieniem każdego mebla.

Ethereal delicacy is the first association with ANCONA handles collection. Subtle, narrow and rounded from the inside, they will be a discreet complement to any piece of furniture.

Неземная деликатность – это первая ассоциация с коллекцией ручек ANCONA. Изящные, узкие и закругленные изнутри, они станут ненавязчивым дополнением к любому предмету мебели.



NOWOCZESNE
MODERN
МОДЕРН



KATANIA

C	L	chrom chrome хром	czarny chrom black chrome чёрный хром
320	334	UZ-KATAN-320-01	UZ-KATAN-320-12

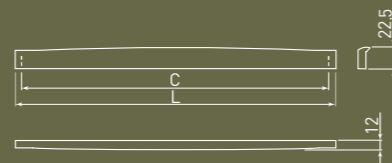

KATANIA to kolekcja, które komponuje się z nowoczesnością i minimalizmem. Długie uchwyty pasują do szafek wysokich i szerokich szuflad.

KATANIA is a collection that blends in with modernity and minimalism. Long handles fit tall cabinets and wide drawers.

KATANIA — это коллекция, сочетающая в себе современность и минимализм. Длинные ручки подходят для высоких шкафов и широких ящиков.



NOWOCZESNE
MODERN
МОДЕРН



DOPPIO

C	L	chrom/ aluminium chrome/ aluminium хром/ алюминий
192 / 224	256	UA-DOPPIO192-01
416 / 480	512	UA-DOPPIO416-01

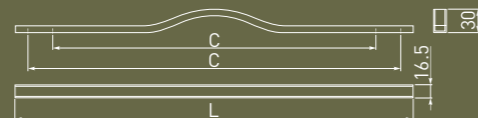

DOPPIO to kolekcja wyjątkowo oryginalnych uchwytów. Obła linia, niczym fala, nadaje frontom mebli delikatnego twista nowoczesności.

DOPPIO is a collection of exceptionally original handles. The rounded line, like a wave, gives the furniture fronts a delicate twist of modernity.

DOPPIO — это коллекция исключительно оригинальных ручек. Изогнутая линия, похожая на волну, придает мебельным фасадам тонкий оттенок современности.



NOWOCZESNE
MODERN
МОДЕРН



CLEO

C	L	chrom chrome хром	aluminium aluminium алюминий	stal szcztokowana brushed steel шлифованная сталь
128	137	UZ-CLEO-128-01	UZ-CLEO-128-05	UZ-CLEO-128-06
160	169	UZ-CLEO-160-01	UZ-CLEO-160-05	UZ-CLEO-160-06
192	201	UZ-CLEO-192-01	UZ-CLEO-192-05	UZ-CLEO-192-06

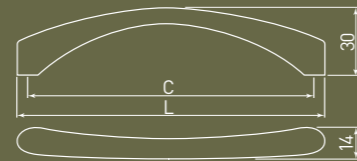

CLEO to uchwyty dla miłośników wizualnie konkretnych rozwiązań. Delikatnie obłe, z subtelnym łukiem, ale równocześnie stanowczo nadające stylu nowoczesnym meblom.

CLEO are handles for visually specific solutions lovers. Slightly rounded, with a subtle curve, but definitely giving style to modern furniture at the same time.

CLEO — ручки для любителей специфичных решений. Слегка изогнутые, с тонкой дугой, но в то же время определенно придающий стиль современной мебели.



KLASYCZNE CLASSIC КЛАССИКА

Uchwyty klasyczne projektowane są z myślą o dopasowaniu do wnętrz o tradycyjnym charakterze. Mimo, że są pozbawione mocnych zdobień, przyciągają uwagę eleganckim urokiem w uniwersalnym stylu. Ich stonowana, oszczędna forma będzie doskonałym uzupełnieniem wielu aranżacji.

Classic handles are designed to match interiors with a traditional character. Despite the fact that they are devoid of strong decorations, they attract attention with an elegant charm in a universal style. Their subdued, frugal form will be a perfect complement to many arrangements.

Классические ручки предназначены для интерьеров с традиционным характером. Несмотря на то, что они лишены ярких декоративных элементов, они привлекают внимание элегантным шармом в универсальном стиле. Их сдержанная, скромная форма станет прекрасным дополнением ко многим интерьерам.



KLASYCZNE
CLASSIC
КЛАССИКА

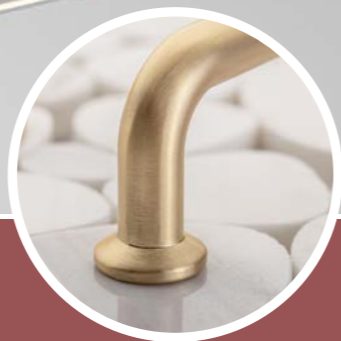

NORD

C	L	mosiądz brass латунь	złoty szczotkowany brushed gold матовое золото	czarny mat black matt чёрный матовый
128	146	UZ-NORD-128-03	UZ-NORD-128-18	UZ-NORD-128-20M
160	174,5	UZ-NORD-160-03	UZ-NORD-160-18	UZ-NORD-160-20M
192	212	UZ-NORD-192-03	UZ-NORD-192-18	UZ-NORD-192-20M
320	334	UZ-NORD-320-03	UZ-NORD-320-18	UZ-NORD-320-20M
gałka / knob / ручка-кнопка		GZ-NORD-1-03	GZ-NORD-1-18	GZ-NORD-1-20M

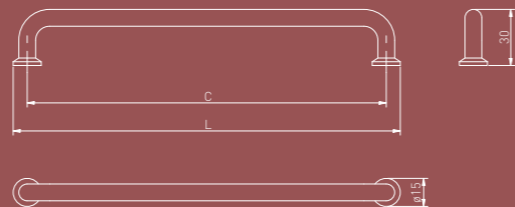

Nurty skandynawskie obecne są nawet w takich detalach jak uchwyty. Nord to połączenie industrializmu z nowoczesnym wzornictwem.

Scandinavian trends are present in such details as handles. Nord combines industrialism with modern design.

Скандинавские мотивы в дизайне присутствуют даже в такой детали, как ручка. Nord - это сочетание индустриализма и современного дизайна.



KLASYCZNE
CLASSIC
КЛАССИКА



VENICE

C	L	szampan champagne шампань	czarny mat black matt чёрный матовый
128	165	UZ-VENICE-128-90	UZ-VENICE-128-20M
gałka / knob / ручка-кнопка		GZ-VENICE-1-90	GZ-VENICE-1-20M

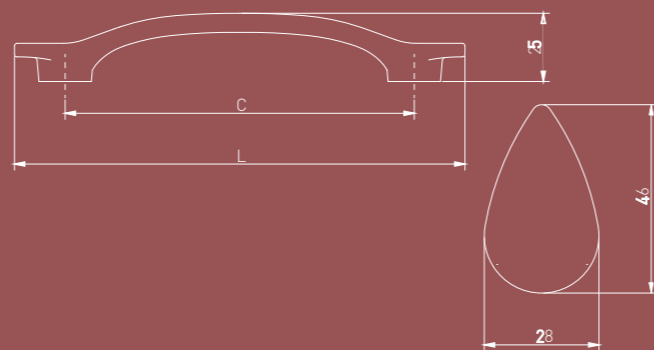

Venice to synonim elegancji i przykład na to, że komponenty meblowe potrafią skraść cały urok mebla. Ta linia wzornicza charakteryzuje się wyjątkowym urokiem, który z pewnością zaskarbi sobie duże zainteresowanie odbiorców.

Venice is a synonym of elegance and an example of the fact that furniture components can bright up all the charm of a piece of furniture. This design line is characterized by a unique charm that will surely attract with a great interest any customer.

Венеция - это синоним элегантности и пример того, как компоненты мебели могут добавить очарования предмету мебели. Эта дизайнерская линия отличается неповторимым шармом, который, несомненно, вызовет большой интерес у получателей.



KLASYCZNE
CLASSIC
КЛАССИКА

NOWY KOLOR I ROZSTAWY
NEW COLOUR & SIZES
НОВЫЕ ЦВЕТА И РАЗМЕРЫ



FABRICIO



C	L	złoty szczotkowany brushed gold матовое золото	czarny mat black matt чёрный матовый
128	146	UZ-FABRICIO-128-18	UZ-FABRICIO-128-20M
192	212	UZ-FABRICIO-192-18	UZ-FABRICIO-192-20M
320	334	UZ-FABRICIO-320-18	UZ-FABRICIO-320-20M

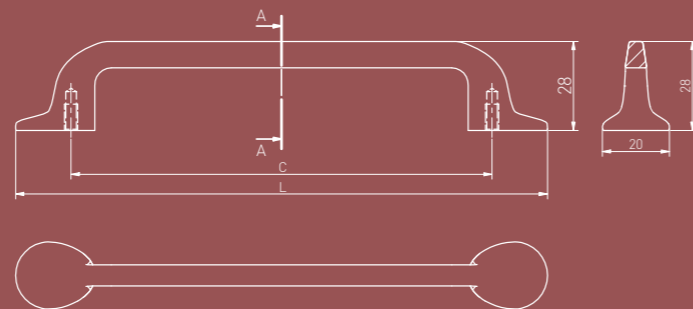

Uchwyty z kolekcji FABRICIO będą idealne dla miłośników klasycznych kształtów.

The handles in the FABRICIO collection are perfect for people who love classic shapes.

Ручки из коллекции FABRICIO идеально подойдут для любителей классических форм.



KLASYCZNE
CLASSIC
КЛАССИКА

NOWY DESIGN I KOLOR
NEW DESIGN & COLOUR
НОВЫЙ ДИЗАЙН И ЦВЕТ



FLOW

C	L	NEW		
		stal szcztokowana brushed steel шлифованная сталь	szampan champagne шампань	czarny mat black matt чёрный матовый
128	200	UZ-FLOW-128-06	UZ-FLOW-128-90	UZ-FLOW-128-20M
192	270	UZ-FLOW-192-06	UZ-FLOW-192-90	UZ-FLOW-192-20M

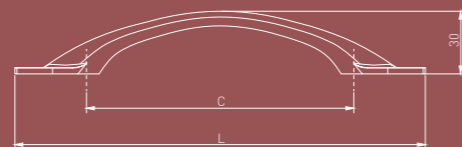

Flow to idealna propozycja dla każdego, kto poszukuje nieco rzeźbiarskiej formy uchwyty meblowego. Prostota łączy się tu z wysoką elegancją, a sam uchwyt przypomina wstążkę wijącą się na powierzchni mebla.

Flow is an ideal proposition for anyone looking for a slightly sculptural form of a furniture handle. Simplicity is combined with high elegance, and the handle itself resembles a ribbon winding on the surface of the furniture.

Flow - это идеальное предложение для тех, кто ищет мебельную ручку слегка скульптурной формы. Простота здесь сочетается с высокой элегантностью, а сама ручка напоминает ленту, наматывающуюся на поверхность мебели.



KLASYCZNE
CLASSIC
КЛАССИКА



OTTO

C	L	stal szycotkowana brushed steel шлифованная сталь	szampan champagne шампань	czarny mat black matt чёрный матовый
128	166	UZ-OTTO-128-06	UZ-OTTO-128-90	UZ-OTTO-128-20M
160	198	UZ-OTTO-160-06	UZ-OTTO-160-90	UZ-OTTO-160-20M

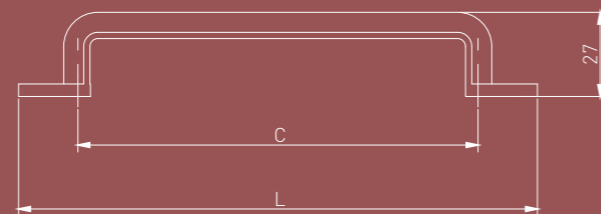

Designerski uchwyt Otto łączy klasykę z nowoczesnością. Prostota idzie tu w parze z miękką linią, a zaoblone końce dodają mu delikatności. Idealny zarówno do dużych frontów, jak i wąskich szuflad w komodach czy konsolach.

The design handle Otto combines classic and modern. Simplicity goes hand in hand with a soft line, and rounded ends add delicacy. Perfect for both large fronts and narrow drawers in chests of drawers or consoles.

Дизайнерская ручка Otto сочетает в себе классику и современность. Простота идет рука об руку с мягкой линией, а закругленные концы добавляют изысканности. Идеально подходит как для больших фасадов, так и для узких ящиков в комодах или консолях.



KLASYCZNE
CLASSIC
КЛАССИКА



EVER

C	L	szampan champagne шампань	czarny mat black matt чёрный матовый
128	160	UZ-EVER-128-90	UZ-EVER-128-20M

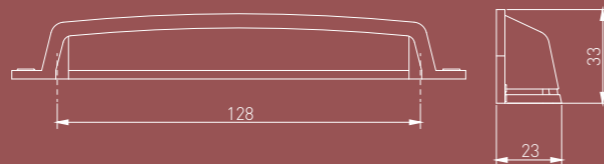

Ever to uchwyt retro w kształcie muszelki, który doskonale sprawdzi się na frontach nowoczesnych mebli. Kolor szampana efektywnie skomponuje się z frontami w butelkowej zieleni, navy blue i odcieniach szarości.

Ever is a retro handle in the shape of a seashell, which will be perfect for fronts of a modern furniture. The champagne color will look great with fronts in bottle green, navy blue and shades of gray.

Ever - это ретро-ручка в виде ракушки, которая отлично подойдет для фасадов современной мебели. Цвет шампанского будет отлично смотреться с фасадами бутылочного зеленого, темно-синего и серого оттенков.



KLASYCZNE
CLASSIC
КЛАССИКА

NOWY DESIGN I KOLOR
NEW DESIGN & COLOUR
НОВЫЙ ДИЗАЙН И ЦВЕТ



POINT



	stal szczerkowan brushed steel шлифованная сталь	zloty szczerkowan brushed gold матовое золото	czarny mat black matt чёрный матовый
--	--	---	--

gatka knob ручка-кнопка	GZ-POINT-1-06	GZ-POINT-1-18	GZ-POINT-1-20M
--	---------------	---------------	----------------

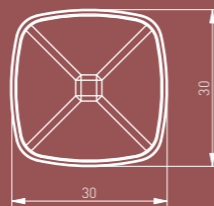

Kolekcja gatek POINT wprowadza nowy kształt, proponując klientom po raz pierwszy geometryczną formę kwadratu.

The POINT knob collection introduces a new shape, proposing the geometric square form to customers for the first time.

Коллекция ручек POINT представляет новую форму, впервые предлагая покупателям геометрическую форму квадрата.



KLASYCZNE
CLASSIC
КЛАССИКА

NOWY DESIGN I KOLOR
NEW DESIGN & COLOUR
НОВЫЙ ДИЗАЙН И ЦВЕТ



LORENA



	złoty szczotkowany brushed gold матовое золото	czarny mat black matt чёрный матовый	szczotkowany antracyt brushed anthracite матовое антрацит
--	--	--	---

gatka knob ручка-кнопка	GZ-LORENA-1-18	GZ-LORENA-1-20M	GZ-LORENA-1-21
-------------------------------	----------------	-----------------	----------------

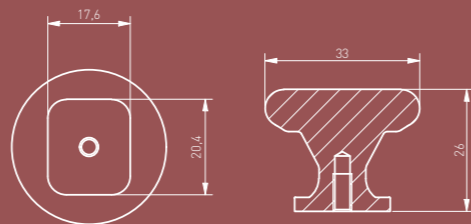

Gładkie krawędzie gwarantują ergonomiczne użytkowanie, a dekoracyjna stopka dodatkowo zdoobi meble.

The smooth edges guarantee ergonomic use and the decorative base further enhances the furniture.

Гладкие края гарантируют эргономичное использование, а декоративная ножка еще больше украшает мебель.

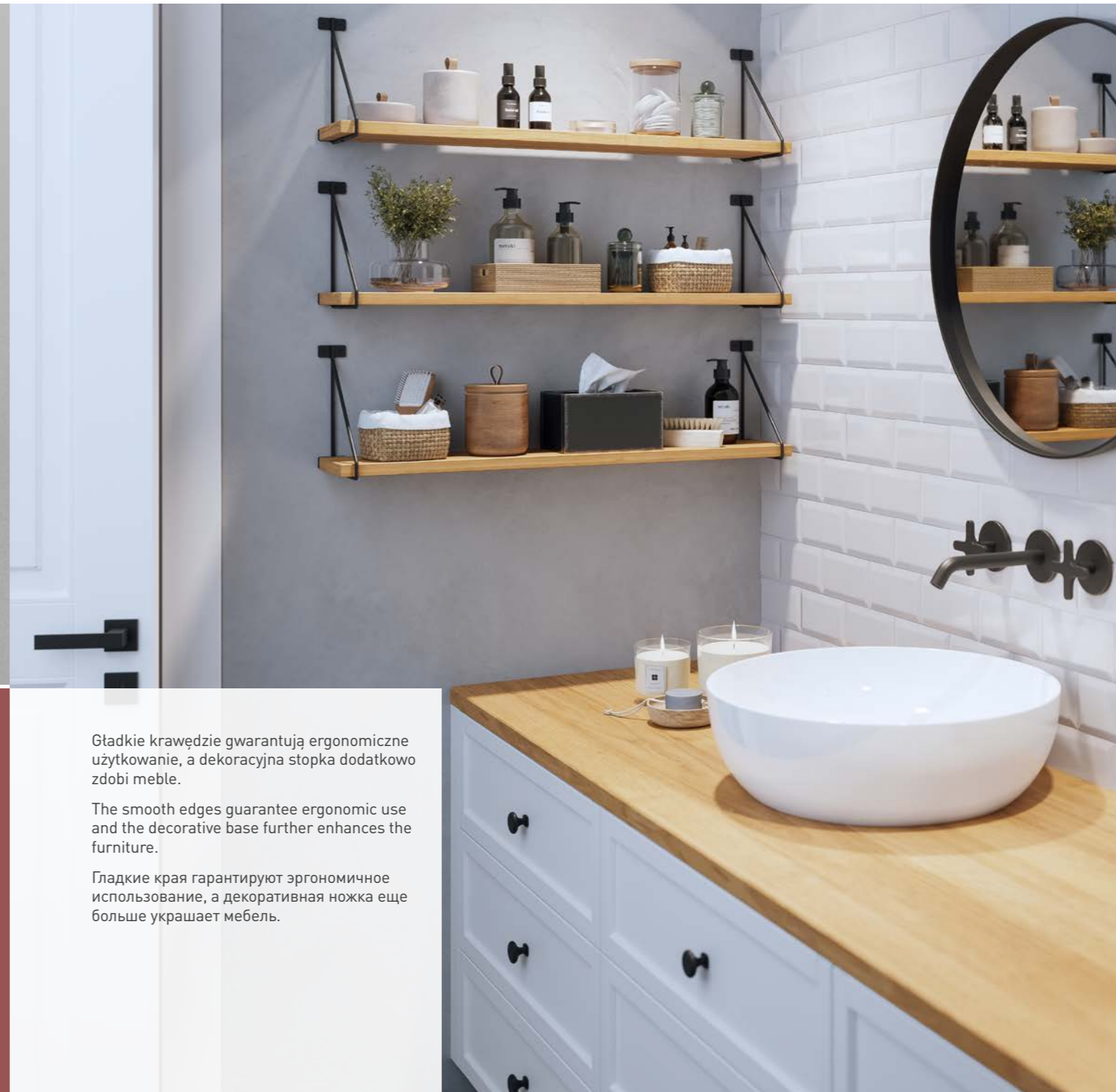

KLASYCZNE
CLASSIC
КЛАССИКА

NOWOŚĆ
NEW
НОВИНКА



STEP

C	L	antyczne srebro antique silver античное серебро	czarny mat black matt чёрный матовый
160	185	UZ-STEP-160-07	UZ-STEP-160-20M

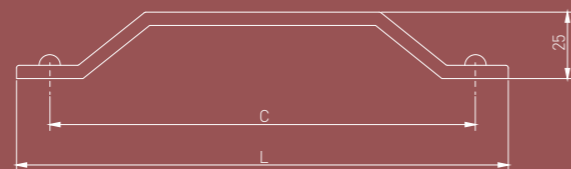

Originalna kolekcja uchwytów do nowoczesnych mebli. Wyróżnia się „łamaną”, wyraźną linią, która dodaje meblom charakteru. Czarny wariant uchwytu efektownie kontrastuje z białym frontem.

An original collection of handles for modern furniture. It is distinguished by a „broken” clear line that adds character to the furniture. The black variant of the handle strikingly contrasts with the white front.

Оригинальная коллекция ручек для современной мебели. Его отличает «ломаная» четкая линия, которая придает мебели характер. Черный вариант ручки разительно контрастирует с белой лицевой панелью.



KLASYCZNE
CLASSIC
КЛАССИКА

NOWY DESIGN I KOLOR
NEW DESIGN & COLOUR
НОВЫЙ ДИЗАЙН И ЦВЕТ



STILO

C	L	złoty szczotkowany brushed gold матовое золото	czarny mat black matt чёрный матовый
128	147	UZ-STILO-128-18	UZ-STILO-128-20M
160	179	UZ-STILO-160-18	UZ-STILO-160-20M
		gatka knob ручка-кнопка	GZ-STILO-1-18 GZ-STILO-1-20M

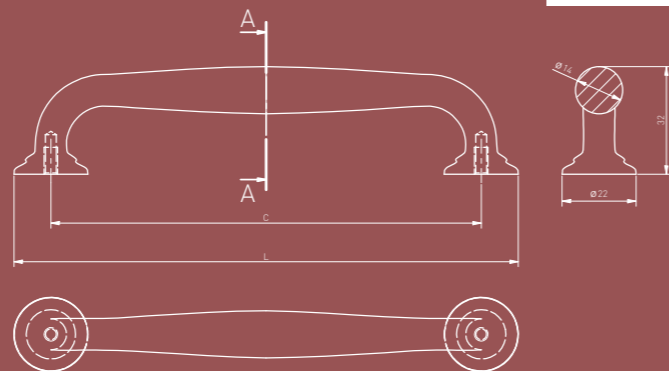

STILO cechuje się minimalistycznym i klasycznym designem, dzięki czemu tę piękną kolekcję gatek i uchwytów możemy połączyć z każdą szafką, niezależnie od pomieszczenia, w którym się znajduje.

STILO is characterised by a minimalist and classic design, so we can combine this beautiful handle and knob collection with any cabinet.

STILO отличается минималистичным и классическим дизайном, поэтому мы можем сочетать эту прекрасную коллекцию ручек и кнопок с любым шкафом.

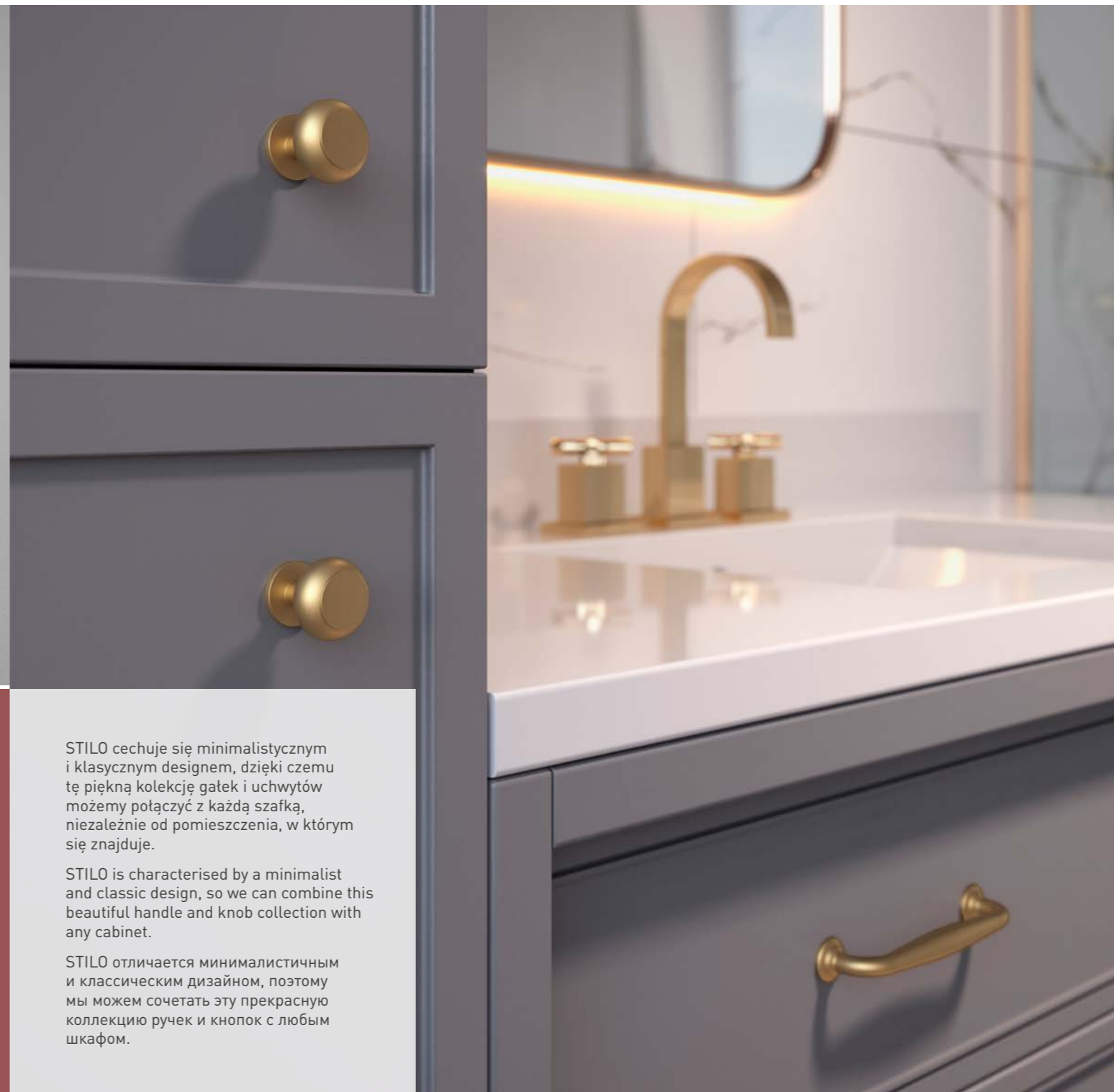

KLASYCZNE
CLASSIC
КЛАССИКА

NOWY KOLOR
NEW COLOUR
НОВЫЙ ЦВЕТ



CAMAIO



C	L	H	S	chrom chrome хром	satyna satin сатин	stal szcztokowana brushed steel шлифованная сталь	antyczny mosiadz szcztokowany antique brushed brass античная шлифованная латунь
96	126	23	12,5	UZ-CAMAI-96-01	UZ-CAMAI-96-02	UZ-CAMAI-96-06	UZ-CAMAI-96-09
128	160	32,5	13	UZ-CAMAI-128-01	UZ-CAMAI-128-02	UZ-CAMAI-128-06	UZ-CAMAI-128-09

C	L	H	S	biały mat white matt белый матовый	czarny chrom black chrome чёрный хром	czarny mat black matt чёрный матовый	NEW szampan champagne шампань
96	126	23	12,5	UZ-CAMAI-96-10M	UZ-CAMAI-96-12	UZ-CAMAI-96-20M	UZ-CAMAI-96-90
128	160	32,5	13	UZ-CAMAI-128-10M	UZ-CAMAI-128-12	UZ-CAMAI-128-20M	UZ-CAMAI-128-90

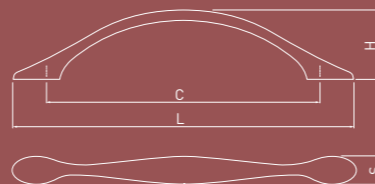

Doskonałe połączenie klasyki z nowoczesnością sprawia, że Camaio korzystnie prezentuje się na każdym typie mebli.

The perfect combination of classic and modern style makes Camaio look good on any type of furniture.

Благодаря идеальному сочетанию классики и современности Camaio хорошо смотрится на любом типе мебели.

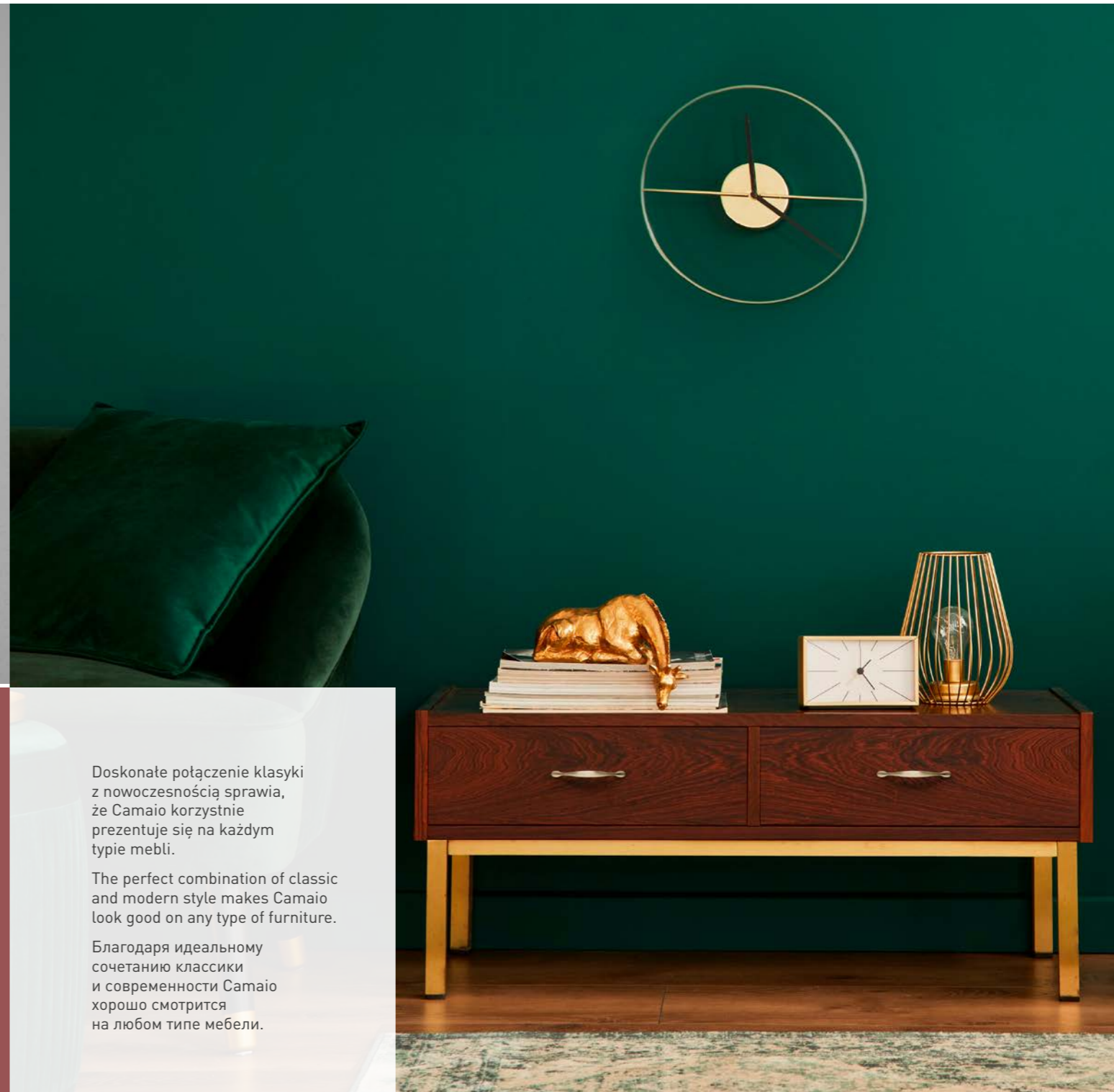

KLASYCZNE
CLASSIC
КЛАССИКА

NOWY KOLOR
NEW COLOUR
НОВЫЙ ЦВЕТ



BERGAMO



chrom chrome хром	satyna satin сатин	aluminium aluminium алюминий	stal szcztokowana brushed steel шлифованная сталь
GS-BERGA-1-01	GS-BERGA-1-02	GS-BERGA-1-05	GS-BERGA-1-06



NEW			
biały white белый	czarny chrom black chrome чёрный хром	czarny mat black matt чёрный матовый	szampań champagne шампань
GS-BERGA-1-10	GS-BERGA-1-12	GS-BERGA-1-20M	GS-BERGA-1-90

Klasyczne gałki sprawdzą się w wąskich szufladach, w których zwykły uchwyt zdominuje front.

Classic knobs prove themselves in narrow drawers, which would be dominated by a handle.

Классические ручки-кнопки идеально подойдут для небольших ящиков, где обычные ручки могут выглядеть немного громоздко.



KLASYCZNE
CLASSIC
КЛАССИКА



UDINE



chrom chrome хром	satyna satin сатин	aluminium aluminium алюминий	stal szcztokowana brushed steel шлифованная сталь	biały mat white matt белый матовый	czarny chrom black chrome чёрный хром	czarny mat black matt чёрный матовый
GZ-UDINE-1-01	GZ-UDINE-1-02	GZ-UDINE-1-05	GZ-UDINE-1-06	GZ-UDINE-1-10M	GZ-UDINE-1-12N	GZ-UDINE-1-20M



Elegancka gałka o ściętym kształcie - prostota zakłeta w detalu, który ozdobi każdy rodzaj mebla.

The elegant knob with a truncated shape - simplicity enchanted in every detail that will decorate any type of furniture.

Элегантная ручка-кнопка усеченной формы - простота, очарованная в детали, которая украсит любой тип мебели.



KLASYCZNE
CLASSIC
КЛАССИКА



TERNI



chrom chrome хром	satyna satin сатин	aluminium aluminium алюминий	stal szczotkowana brushed steel шлифованная сталь	antyczny mosiądz szczotkowany antique brushed brass античная шлифованная латунь	biały white белый
GZ-TERNI-1-01	GZ-TERNI-1-02	GZ-TERNI-1-05	GZ-TERNI-1-06	GZ-TERNI-1-09	GZ-TERNI-1-10

czarny chrom black chrome чёрный хром	miedź copper медь	złoty mosiądz gold brass золотая латунь	czarny mat black matt чёрный матовый
GZ-TERNI-1-12	GZ-TERNI-1-15	GZ-TERNI-1-16	GZ-TERNI-1-20M



Klasyczna, elegancka gałka do mebli, która będzie stanowić subtelną ozdobę bez dominowania na froncie.

A classic, elegant furniture knob will be a subtle decoration, while not dominating the front.

Классическая, элегантная мебельная ручка-кнопка станет изысканным украшением, не доминируя на фасаде.

KLASYCZNE
CLASSIC
КЛАССИКА

NOWY DESIGN I KOLOR
NEW DESIGN & COLOUR
НОВЫЙ ДИЗАЙН И ЦВЕТ



STRUCTURE

C	L	czarny mat black matt чёрный матовый
128	200	UA-STRUCTURE-128-20M
192	270	UA-STRUCTURE-192-20M
galka knob ручка		GA-STRUCTURE-1-20M

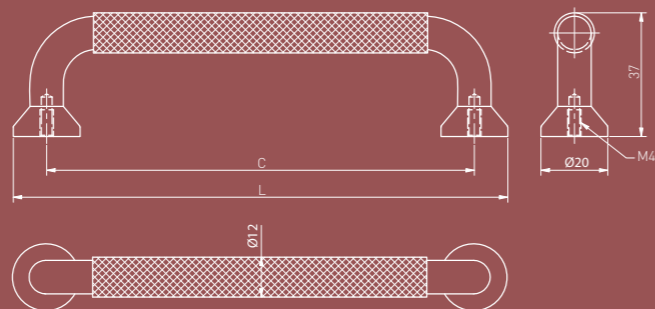

Kolekcję Structure wyróżnia moletowanie, czyli nadanie rzeźbiarskiej, chropowatej formy i zagłębień, które układają się w oryginalny wzór.

The Structure collection is characterised by fluting, that is, a sculptural, rough shape and recesses which form an original pattern.

Коллекция Structure отличается рифлением, то есть скульптурной, грубой формой и углублениями, которые образуют оригинальный узор.



KLASYCZNE
CLASSIC
КЛАССИКА

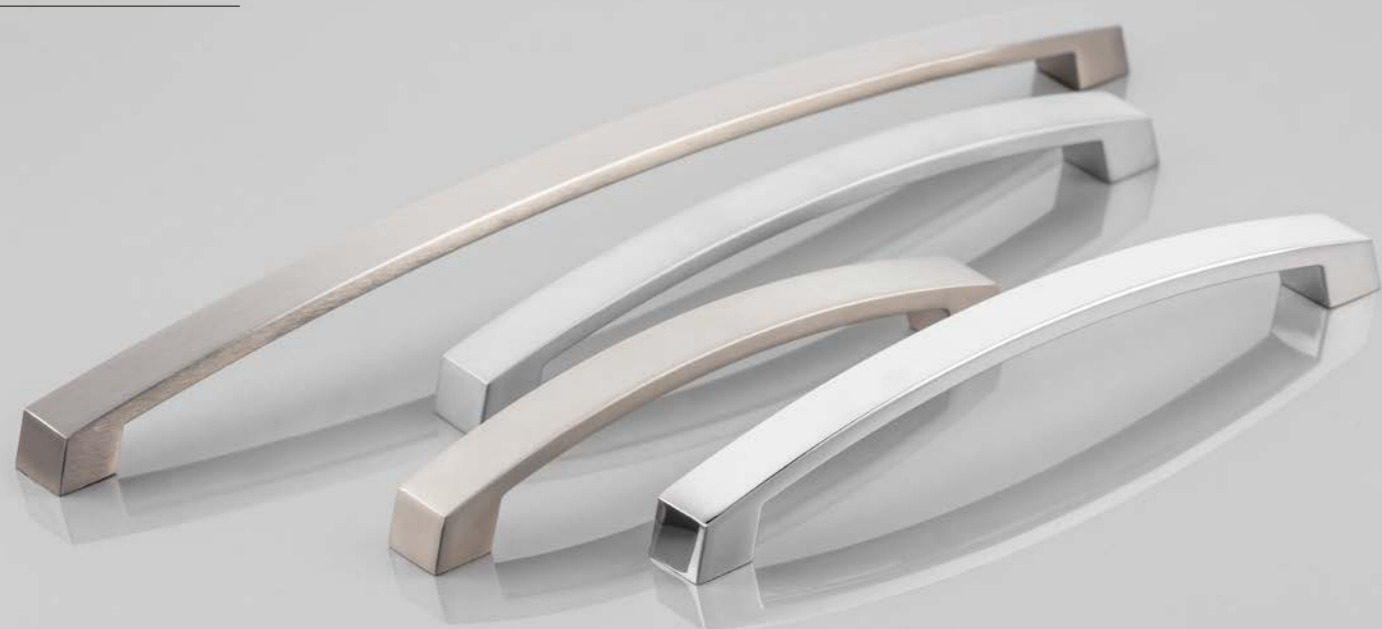

UZ — G0

C	L	chrom chrome хром	aluminium aluminium алюминий	stal szcztokowana brushed steel шлифованная сталь
128	142	UZ-G0-128-01	UZ-G0-128-05	UZ-G0-128-06
160	174	UZ-G0-160-01	UZ-G0-160-05	UZ-G0-160-06
192	206	UZ-G0-192-01	UZ-G0-192-05	UZ-G0-192-06
256	270	UZ-G0-256-01	UZ-G0-256-05	UZ-G0-256-06

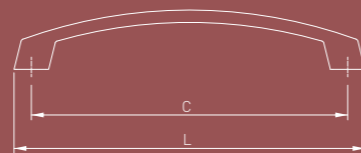

Harmonia klasyki i nowoczesności. Ten udany mariaż prezentują delikatnie wygięte, niezwykle stylowe uchwyty, występujące w trzech najmodniejszych wersjach kolorystycznych.

Harmony of classics and modernity. This successful marriage is presented by delicately curved, extremely stylish handles, available in the three most fashionable colours.

Гармония классики и современности. Это удачное сочетание представлено изящно изогнутыми, чрезвычайно стильными ручками, доступными в трех самых модных цветах.



KLASYCZNE
CLASSIC
КЛАССИКА



UZ-G1



C	L	chrom chrome хром	aluminium aluminium алюминий	stal szcztkowana brushed steel шлифованная сталь	tytan titanium титан	czarny mat black matt чёрный матовый
128	142	UZ-G1-128-01	UZ-G1-128-05	UZ-G1-128-06	UZ-G1-128-13	UZ-G1-128-20M
160	174	UZ-G1-160-01	UZ-G1-160-05	UZ-G1-160-06	UZ-G1-160-13	UZ-G1-160-20M
192	206	UZ-G1-192-01	UZ-G1-192-05	UZ-G1-192-06	UZ-G1-192-13	UZ-G1-192-20M
256	270	UZ-G1-256-01	UZ-G1-256-05	UZ-G1-256-06	UZ-G1-256-13	UZ-G1-256-20M
320	334	UZ-G1-320-01	UZ-G1-320-05	UZ-G1-320-06	UZ-G1-320-13	UZ-G1-320-20M
416	430	UZ-G1-416-01	UZ-G1-416-05	UZ-G1-416-06	-	-

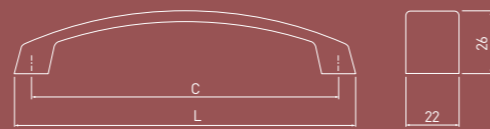

Prosty, gustowy uchwyt o delikatnym wygięciu. Stanowi doskonałe zwieńczenie frontów w meblach biurowych i salonowych.

A simple, stylish handle with a slight curve. It is a perfect finish of fronts in office and living room furniture.

Простая, со вкусом подобранная ручка с мягким изгибом. Это прекрасная отделка фасадов в офисной и гостиной мебели.

KLASYCZNE
CLASSIC
КЛАССИКА



KLASYCZNE
CLASSIC
КЛАССИКА



UA — 337

C	L	aluminium aluminium алюминий	czarny mat black matt чёрный матовый
96	116	UA-00-337096	UA-00-337096-20M
128	146	UA-00-337128	UA-00-337128-20M
160	180	UA-00-337160	UA-00-337160-20M
192	212	UA-00-337192	UA-00-337192-20M
224	244	UA-00-337224	UA-00-337224-20M
256	275	UA-00-337256	UA-00-337256-20M
320	340	UA-00-337320	UA-00-337320-20M

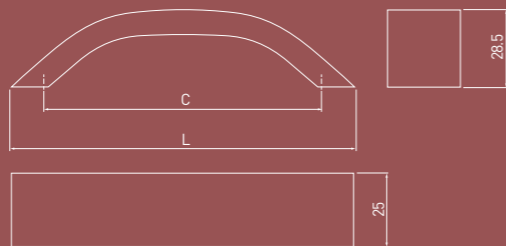

UA — 338

C	L	aluminium aluminium алюминий
128	137	UA-00-338128
160	169	UA-00-338160

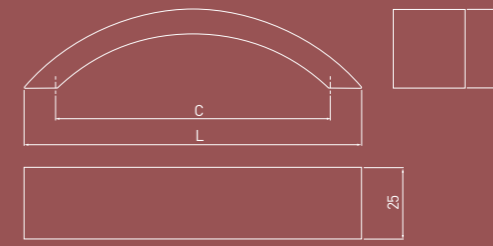

KLASYCZNE
CLASSIC
КЛАССИКА

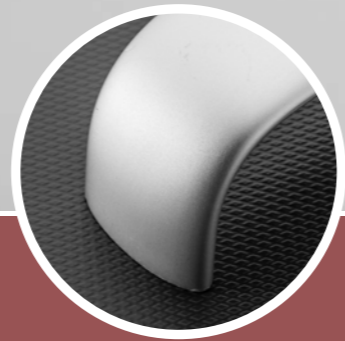
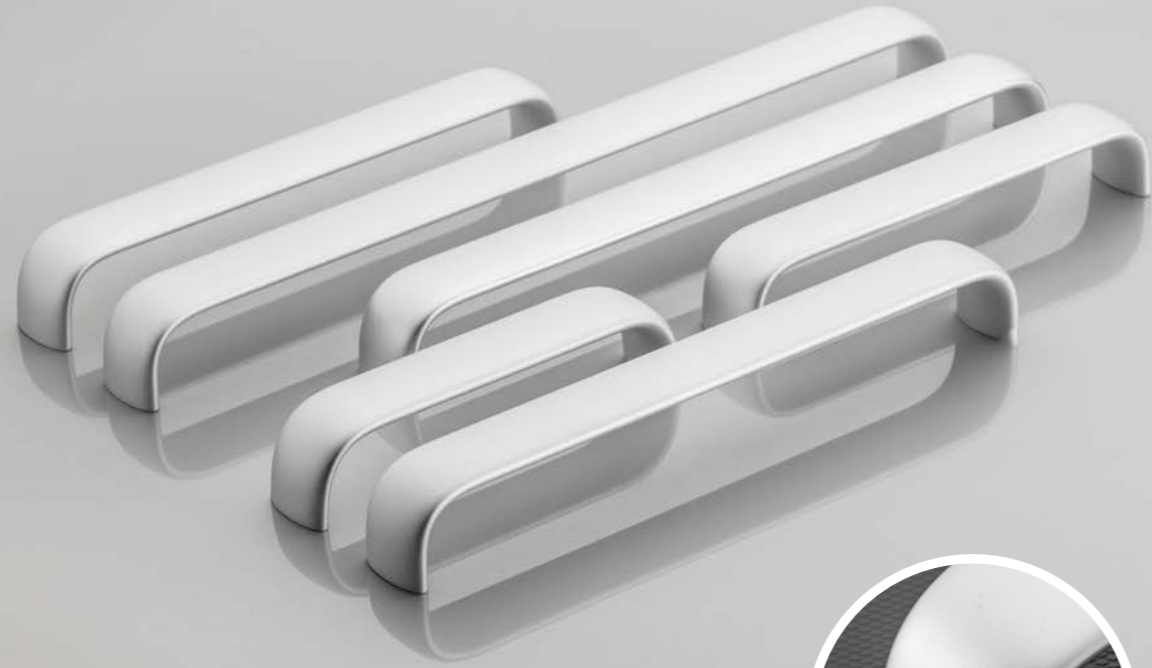

UA — 340

C	L	aluminium aluminium алюминий
128	137	UA-00-340128
160	169	UA-00-340160
192	201	UA-00-340192
224	233	UA-00-340224
256	265	UA-00-340256
320	329	UA-00-340320

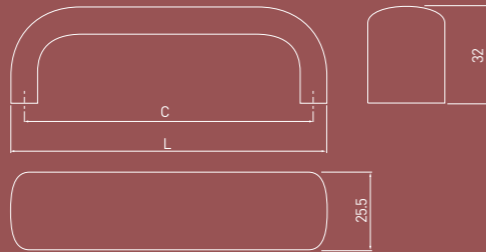

Uniwersalny uchwyt o delikatnie zaokrąglonej linii. Będzie świetnie współgrał z frontami w kuchni, salonie i gabinecie.

A universal handle with a slightly rounded line. It will perfectly match the fronts in the kitchen, living room, and office.

Универсальная ручка с мягко закругленной линией. Она отлично сочетается с фасадами кухни, гостиной и офиса.



KLASYCZNE
CLASSIC
КЛАССИКА

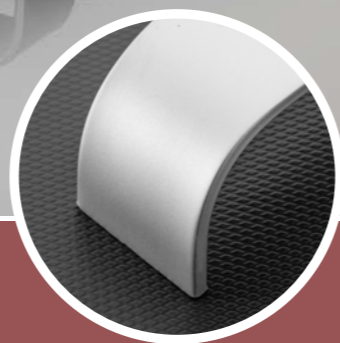

UA — 347

C	L	aluminium aluminium алюминий
128	136	UA-00-347128
160	168	UA-00-347160
192	200	UA-00-347192
224	232	UA-00-347224
256	264	UA-00-347256
320	328	UA-00-347320

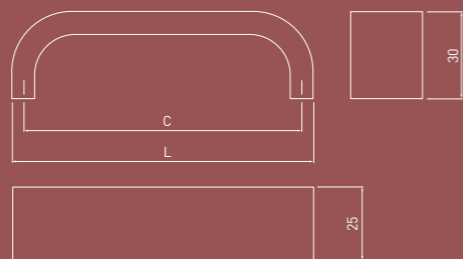

Pozornie surowa linia klasycznych uchwytów, przetamana dodającymi nieoczywistego uroku krągłościami, tworzy niebanalny efekt, który uniwersalnie dopasuje się do każdego wnętrza.

The seemingly raw line of classic handles, broken by adding non-obvious charm curves, creates an original effect that will universally match any interior.

Казалось бы, строгая линия классических ручек, разбитая изгибами, придающими неочевидный шарм, создает оригинальный эффект, который универсально подойдет к любому интерьеру.

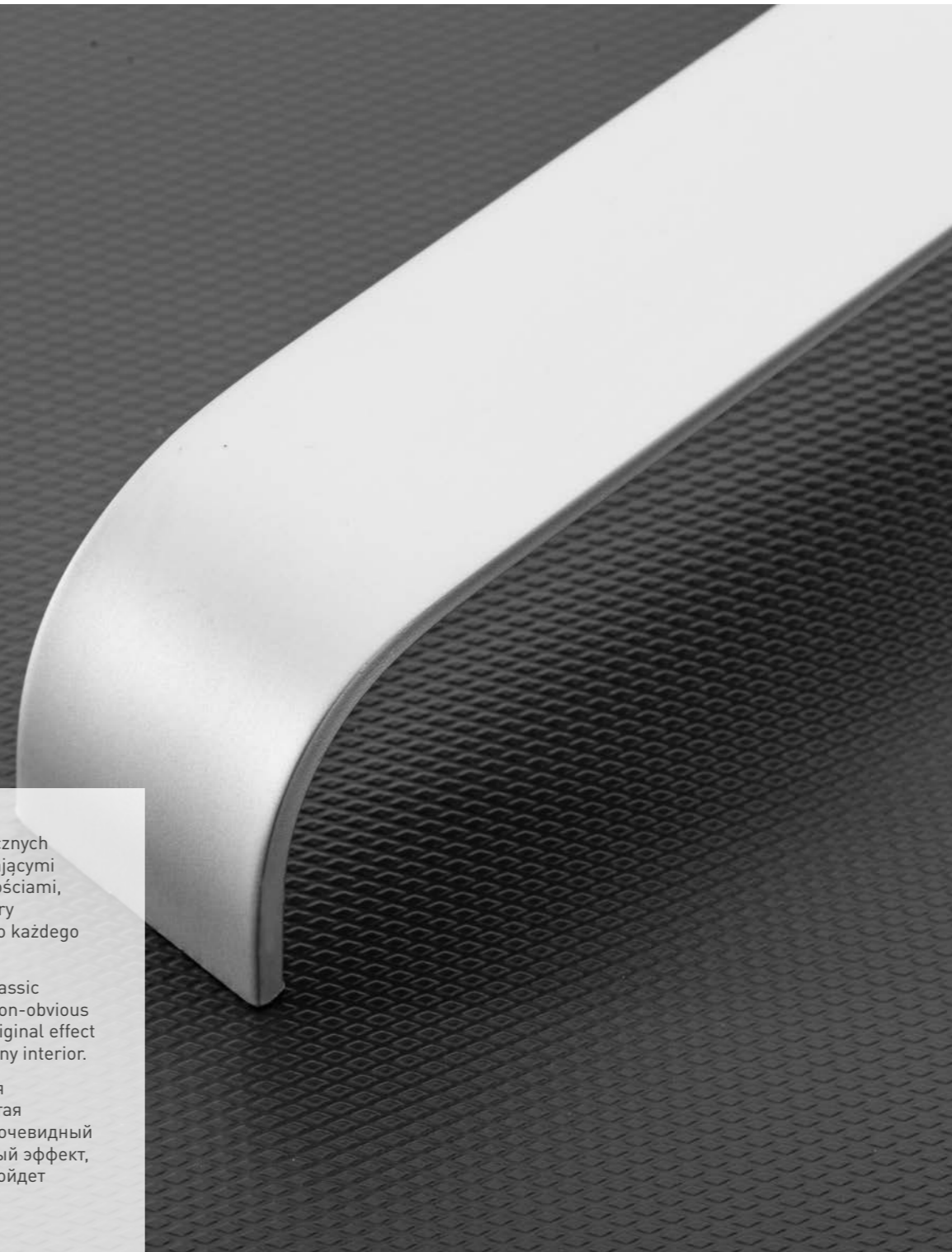

KLASYCZNE
CLASSIC
КЛАССИКА



CALABRIA

C	L	chrom chrome хром	stal szcztokowana brushed steel шлифованная сталь
160	195	UZ-CALABRIA160-01	UZ-CALABRIA160-06
192	224	UZ-CALABRIA192-01	UZ-CALABRIA192-06
224	258	UZ-CALABRIA224-01	UZ-CALABRIA224-06

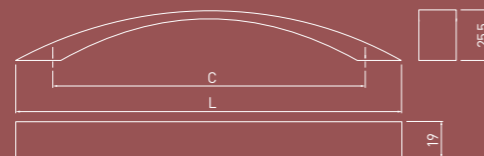

Calabria to kolekcja wyrazistych uchwytów, która charakteryzuje się perfekcyjnym i minimalistycznym wykonaniem. Cechuje je uniwersalność, prostota i funkcjonalizm.

Calabria is a collection of expressive handles characterised by a perfect and minimalist design. They are distinguished by their versatility, simplicity and functionality.

Calabria - это коллекция выразительных ручек, характеризующихся совершенным и минималистичным исполнением. Они отличаются универсальностью, простотой и функциональностью.



KLASYCZNE
CLASSIC
КЛАССИКА



GENUA

C	L	chrom chrome хром	satyna satin сатин	aluminium aluminium алюминий	czarny mat black matt чёрный матовый
128	148	UZ-GENUA128-01	UZ-GENUA128-02	UZ-GENUA128-05	UZ-GENUA128-20M
160	180	UZ-GENUA160-01	UZ-GENUA160-02	UZ-GENUA160-05	UZ-GENUA160-20M

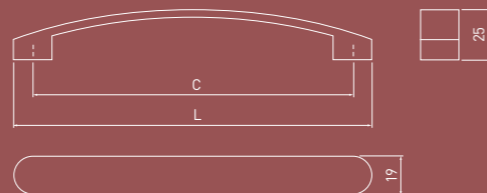

Oryginalny kształt uchwytów GENUA spełnia wszystkie potrzeby funkcjonalne, przykuwając równocześnie uwagę niebanalnym kształtem z dopracowanymi detalami.

The original shape of GENUA handles meets all functional needs, while attracting attention with its remarkable shape with refined details.

Оригинальная форма ручек GENUA отвечает всем функциональным потребностям, при этом привлекая внимание своей замечательной формой с изысканными деталями.



KLASYCZNE
CLASSIC
КЛАССИКА



UZ-01

C	L	chrom chrome хром	satyna satin сатин	mosiądz brass латунь	aluminium aluminium алюминий
96	121	UZ-01-096-01	-	UZ-01-096-03	UZ-01-096-05
128	158	UZ-01-128-01	UZ-01-128-02	-	UZ-01-128-05

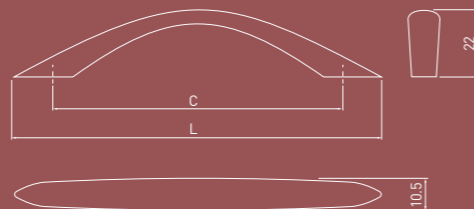

Subtelny, nieregularnie wąski kształt i najpiękniejsze kolory. Wszystko razem tworzy dopracowany detal – uchwyty z tej kolekcji dodadzą stylowego pazura w każdej aranżacji.

Subtle, irregularly narrow shape and the most beautiful colours. Everything together creates a refined detail – the handles from this collection will add a stylish edge to any arrangement.

Тонкая и неправильная узкая форма в самых популярных цветах. Все вместе это создает утонченную деталь — ручки из этой коллекции добавят стильный акцент в любую композицию.



KLASYCZNE
CLASSIC
КЛАССИКА



UZ-05

C	L	chrom chrome хром	satyna satin сатин	mosiądz brass латунь	aluminium aluminium алюминий
96	132	UZ-05-096-01	UZ-05-096-02	UZ-05-096-03	UZ-05-096-05
128	164	UZ-05-128-01	UZ-05-128-02	UZ-05-128-03	-

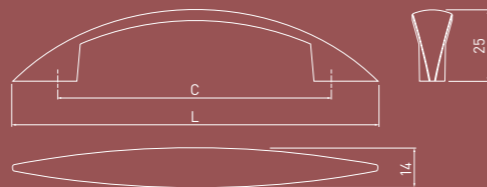

Przemysłana koncepcja zgrabnego kształtu w postaci dodającego delikatności łuku z charakterystycznym tłoczeniem, to pomysł na nowoczesne meble w każdym wnętrzu.

A well-thought-out concept of a neat shape in the form of an arch that adds delicacy with a characteristic embossing, is an idea for modern furniture in any interior.

Продуманная концепция аккуратной формы в виде арки, добавляющая изысканности характерной рельефностью. Это идея для современной мебели в любом интерьере.



KLASYCZNE
CLASSIC
КЛАССИКА



UZ-06

C	L	chrom chrome хром	satyna satin сатин	mosiądz brass латунь	aluminium aluminium алюминий
128	164	UZ-06-128-01	UZ-06-128-02	UZ-06-128-03	UZ-06-128-05

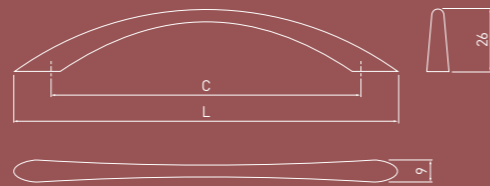

KLASYCZNE
CLASSIC
КЛАССИКА



UZ-07

C	L	chrom chrome хром	satyna satin сатин	aluminium aluminium алюминий
96	111	UZ-07-096-01	UZ-07-096-02	UZ-07-096-05

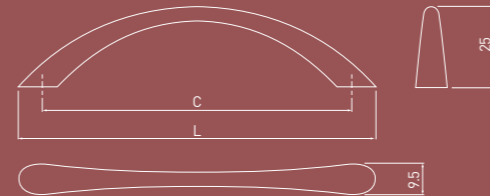

KLASYCZNE
CLASSIC
КЛАССИКА



UZ-Z10

C	L	chrom chrome хром	satyna satin сатин	aluminium aluminium алюминий	czarny mat black matt чёрный матовый
96	138	UZ-Z10096-01	UZ-Z10096-02	UZ-Z10096-05	UZ-Z10096-20M
128	184	UZ-Z10128-01	UZ-Z10128-02	UZ-Z10128-05	UZ-Z10128-20M

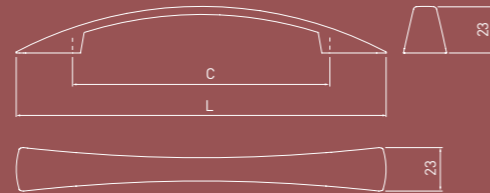

KLASYCZNE
CLASSIC
КЛАССИКА



UZ-13

C	L	chrom chrome хром	satyna satin сатин	aluminium aluminium алюминий
96	140	UZ-13-096-01	UZ-13-096-02	UZ-13-096-05

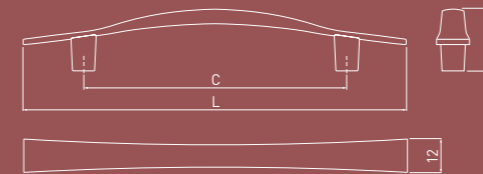

KLASYCZNE
CLASSIC
КЛАССИКА



UZ-14

C	L	chrom chrome хром	satyna satin сатин	aluminium aluminium алюминий
96	138	UZ-14-096-01	UZ-14-096-02	UZ-14-096-05
128	184	UZ-14-128-01	UZ-14-128-02	UZ-14-128-05

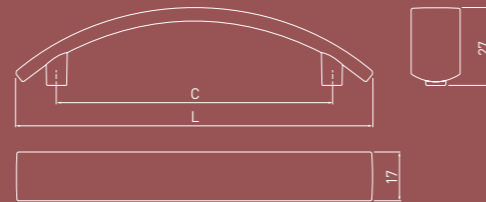

Pasuje do wieszaka K23.

Matches hook K23.

Идеально сочетается
с крючком K23.



KLASYCZNE
CLASSIC
КЛАССИКА



GZ-1155

chrom
chrome
хром

GZ-WP1155-01

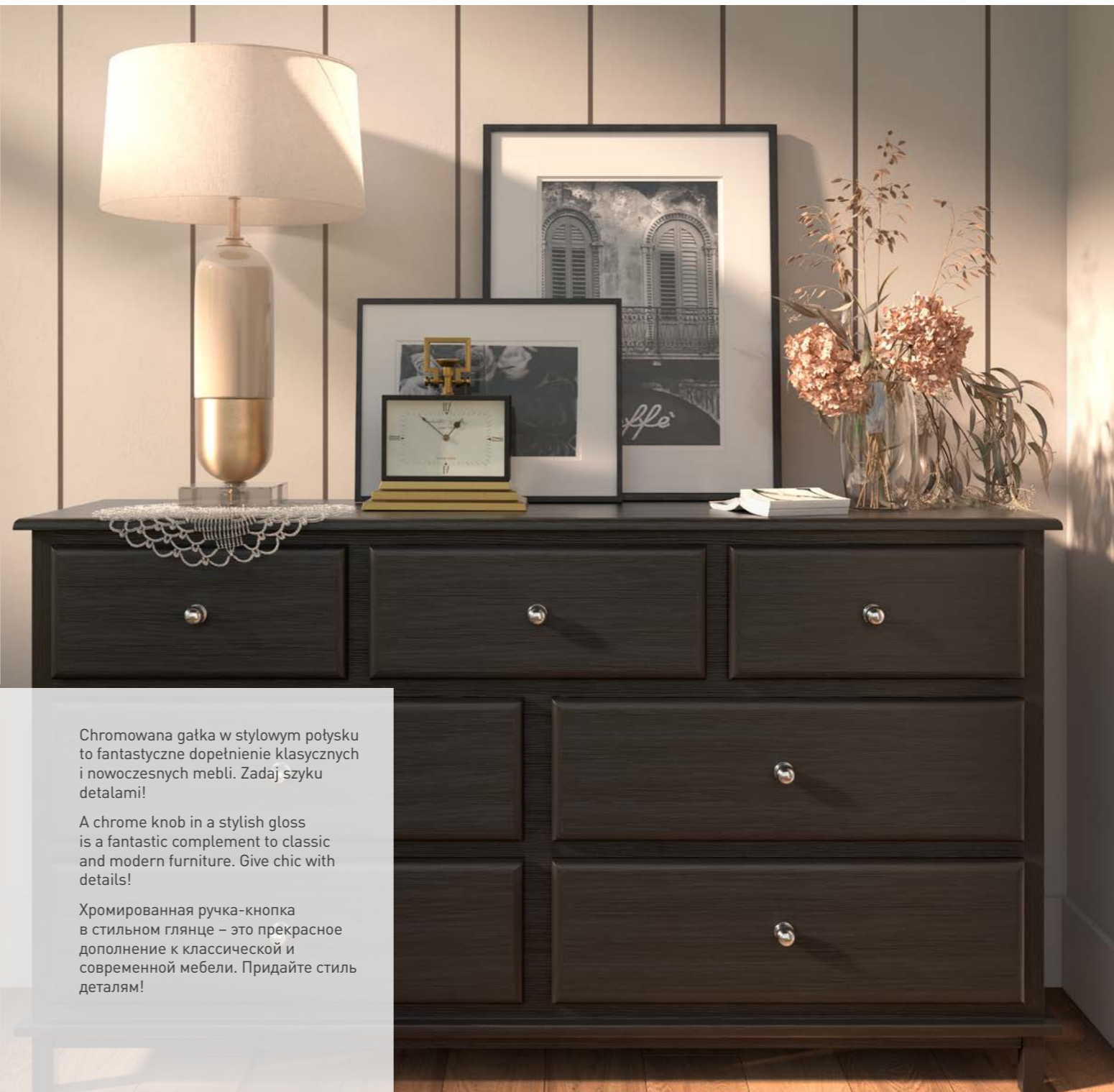
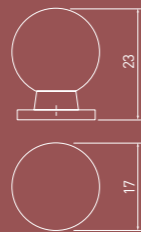

Chromowana gałka w stylowym połysku to fantastyczne dopełnienie klasycznych i nowoczesnych mebli. Zadać szyku detalami!

A chrome knob in a stylish gloss is a fantastic complement to classic and modern furniture. Give chic with details!

Хромированная ручка-кнопка в стильном глянце – это прекрасное дополнение к классической и современной мебели. Придайте стиль деталям!

RELINGI RAIL HANDLES РЕЙЛИНГИ

Relingi to uchwyty meblowe, które harmonijnie komponują się z nowoczesnymi aranżacjami. Świetnie współgrają w parze z elegancką klasyką, a ich delikatna forma dodaje meblom lekkości i nie zakłóca dominującego stylu. W każdym wydaniu elastycznie wpisują się w charakter wnętrza, subtelnie uzupełniając go uniwersalnym designem.

Railings are furniture handles that harmoniously blend in with modern arrangements. They harmonize perfectly with elegant classics, and their delicate form adds lightness to furniture and it does not disturb the dominant style. In each version, they flexibly fit into the character of the interior, subtly complementing it with a universal design.

Рейлинги — это мебельные ручки, которые гармонично вписываются в современные интерьеры. Они прекрасно гармонируют с элегантной классикой, а их изящная форма придает мебели легкость и не нарушает доминирующий стиль. В любой композиции они гибко вписываются в характер интерьера, тонко дополняя его универсальным дизайном.

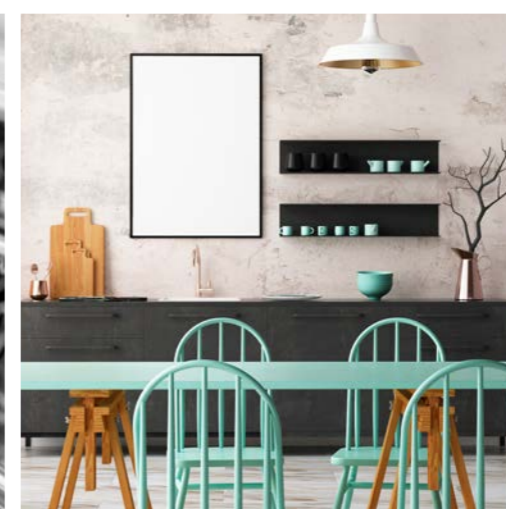

RELINGI
RAIL HANDLES
РЕЙЛИНГИ



Poprawisz komfort użytkowania szuflad, dobierając długość uchwytu proporcjonalnie do szerokości frontu.

Improve comfort in Your kitchen, selecting Your desired handle length.

При выборе рейлинговых ручек следует учитывать ширину ящика.

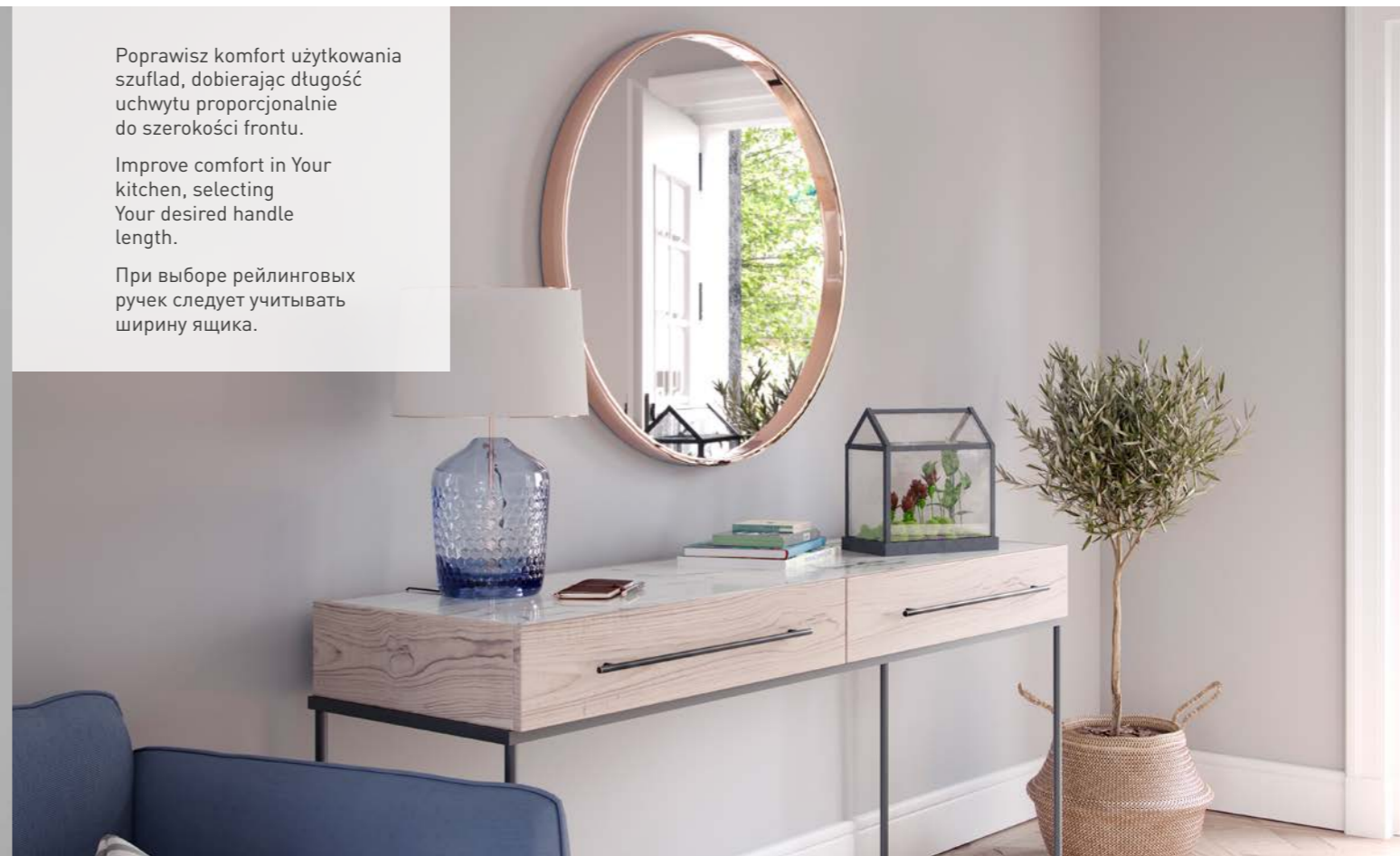

RELING RS



C	L	chrom chrome хром	satyna satin сатин	aluminium aluminium алюминий	stal szczotkowana brushed steel шлифованная сталь	antyczna miedź antique cooper античная медь
96	156	RS-156096-01	RS-156096-02	RS-156096-05	RS-156096-06	RS-156096-14
128	188	RS-188128-01	RS-188128-02	RS-188128-05	RS-188128-06	RS-188128-14
160	220	RS-220160-01	RS-220160-02	RS-220160-05	RS-220160-06	RS-220160-14
192	272	RS-272192-01	RS-272192-02	RS-272192-05	RS-272192-06	RS-272192-14
224	304	RS-304224-01	RS-304224-02	RS-304224-05	RS-304224-06	RS-304224-14
256	336	RS-336256-01	RS-336256-02	RS-336256-05	RS-336256-06	RS-336256-14
288	368	RS-368288-01	RS-368288-02	RS-368288-05	RS-368288-06	RS-368288-14*
320	400	RS-400320-01	RS-400320-02	RS-400320-05	RS-400320-06	RS-400320-14

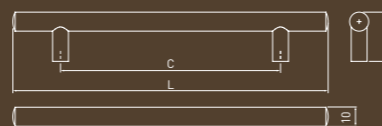

Na indywidualne zamówienie dostępne również rozstawy:
352, 384, 416, 480, 512, 544, 576, 608, 640, 672, 704, 736, 768, 800 (mm).

Other sizes available as special-order items:
352, 384, 416, 480, 512, 544, 576, 608, 640, 672, 704, 736, 768, 800 (mm).

Под заказ доступны ручки с межцентровым расстоянием:
352, 384, 416, 480, 512, 544, 576, 608, 640, 672, 704, 736, 768, 800 (мм).

C	L	stal szczotkowana brushed steel шлифованная сталь	czarny mat black matt чёрный матовый
96	156	-	ID-RS-E-15696-20M*
128	188	-	ID-RS-E-188128-20M*
160	220	ID-RS-E-220160-06*	ID-RS-E-220160-20M*
192	272	ID-RS-E-272192-06*	ID-RS-E-272192-20M*
224	304	ID-RS-E-304224-06*	ID-RS-E-304224-20M*
256	336	ID-RS-E-336256-06*	ID-RS-E-336256-20M*
288	368	ID-RS-E-368288-06*	ID-RS-E-368288-20M*
320	400	ID-RS-E-400320-06*	ID-RS-E-400320-20M*

*Produkt dostępny na indywidualne zamówienie / Individual orders only / Товар доступен под заказ.

*Produkt dostępny na indywidualne zamówienie / Individual orders only / Товар доступен под заказ.

RELINGI
RAIL HANDLES
РЕЙЛИНГИ



TRIEST

C	L	stal szczotkowana brushed steel шлифованная сталь
96	136	RS-TRIES-96-06
128	168	RS-TRIES-128-06
160	200	RS-TRIES-160-06
192	232	RS-TRIES-192-06
256	296	RS-TRIES-256-06
320	360	RS-TRIES-320-06

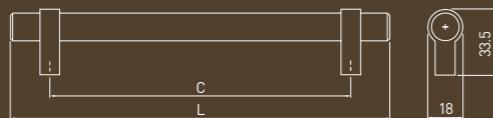

Nowoczesne relingi z kolekcji TRIEST to dopracowana do perfekcji forma. Relingi zapewniają nie tylko komfort użytkowy, ale również stylowy design.

The modern railings from TRIEST collection are a perfect form. The railings provide not only comfort of use, but also a stylish design.

Современные рейлинги из коллекции TRIEST – это совершенная форма. Рейлинги обеспечивают не только комфорт в эксплуатации, но и стильный дизайн.



WPUSZCZANE RECESSED ВРЕЗНЫЕ

Uchwyty wpuszczone to połączenie nowoczesnego designu i użytkowej wygody w wydaniu minimalistycznym. Ich główny walor czyli fakt, że nie wystają poza obrys mebla, sprawia, że idealnie sprawdzają się wszędzie tam, gdzie metraż przestrzeni jest ograniczony. Są doskonałym wyborem do niewielkich kuchni, małych łazienek, ale również zwiększają bezpieczeństwo w pokojach dziecięcych.

Recessed handles are a combination of modern design and functional convenience in a minimalist version. Their main advantage, i.e. the fact that they do not protrude beyond the outline of furniture, makes them ideal for places where the space is limited. They are an excellent choice for small kitchens, small bathrooms, but also increase safety in children's rooms.

Врезные ручки – это сочетание современного дизайна и функционального удобства в минималистическом исполнении. Главное их преимущество в том, что они не выступают за контуры мебели, это делает их идеальными для мест, где пространство ограничено. Врезные ручки являются отличным выбором для небольших кухонь и ванных, а также повышают безопасность в детских комнатах.



WPUSZCZANE
RECESSED
ВРЕЗНЫЕ

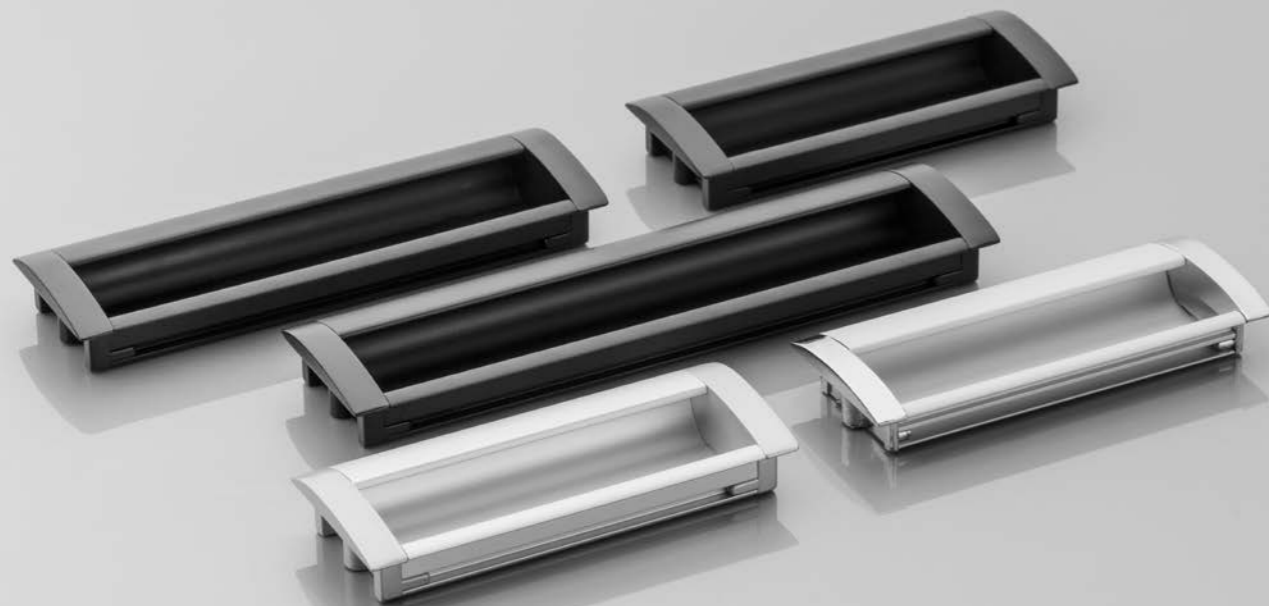

UA — 326

C	L	aluminium / chrom aluminium / chrome алюминий / хром	aluminium aluminium алюминий	czarny mat black matt чёрный матовый
96	124	UA-01-326096-V1	UA-00-326096	UA-00-326096-20M
128	155	UA-01-326128-V1	UA-00-326128	UA-00-326128-20M
160	186	UA-01-326160	UA-00-326160	UA-00-326160-20M

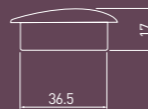
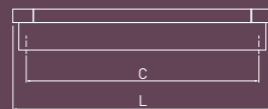

Kolekcja eleganckich uchwytów wpuszczanych w różnych rozmiarach i kilku wariantach kolorów do wyboru. Wybierz kunsztowne i dyskretne dopełnienie wnętrza.

A collection of elegant recessed handles in various sizes and several colour variants to choose from. Choose an elaborate and discreet complement to the interior.

Коллекция элегантных врезных ручек различных размеров и нескольких цветовых вариантов на выбор. Выберите продуманное и сдержанное дополнение к интерьеру.



WPUSZCZANE
RECESSED
ВРЕЗНЫЕ



UZ-E6

C	L	chrom chrome хром	aluminium aluminium алюминий	stal szcziotkowana brushed steel шлифованная сталь
96	124	UZ-E6-096-01	UZ-E6-096-05	UZ-E6-096-06
128	155	UZ-E6-128-01	UZ-E6-128-05	UZ-E6-128-06
160	186	UZ-E6-160-01	UZ-E6-160-05	UZ-E6-160-06

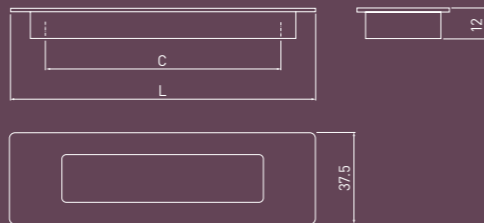

Geometryczna linia uchwytów wpuszczanych, które gładko skomponują się z wieloma stylami aranżacji – dopracowany design i perfekcyjna funkcjonalność.

Geometric line of recessed handles that will smoothly blend in with many styles of arrangement - refined design and perfect functionality.

Геометрическая линия врезных ручек, которые легко впишутся во многие стили оформления – изысканный дизайн и безупречная функциональность.



WPUSZCZANE
RECESSED
ВРЕЗНЫЕ

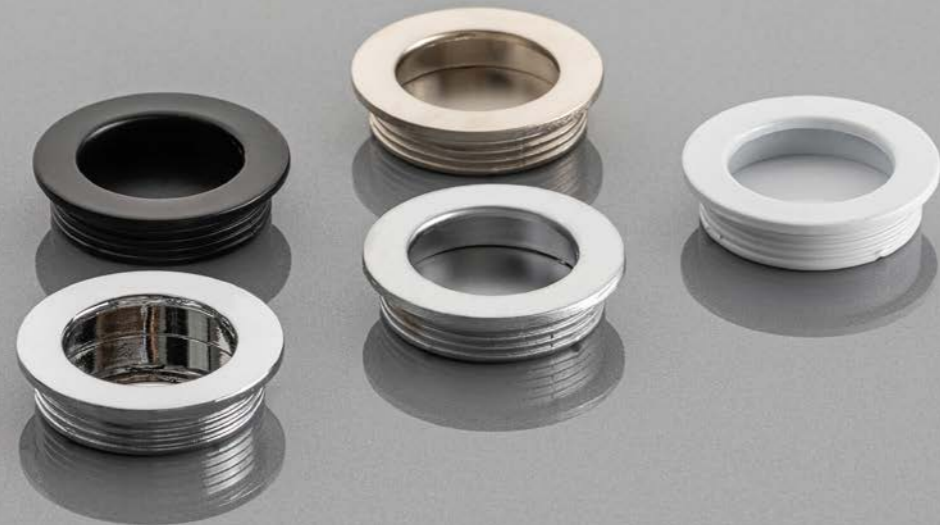

B 224



L	chrom chrome хром	satyna satin сатин	aluminium aluminium алюминий	biały white белый	czarny black чёрный
40,5	UZ-00B224-01	UZ-00B224-02	UZ-00B224-05	UZ-00B224-10	UZ-00B224-20

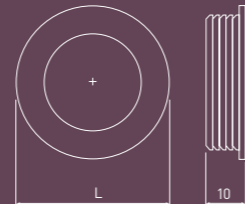

Idealny uchwyt do drzwi przesuwnych zachodzących na siebie.

Handle, which can be used in overlapping sliding door.

Оптимальное решение для раздвижных дверей.



WPUSZCZANE
RECESSED
ВРЕЗНЫЕ



B 226



L	chrom chrome хром	satyna satin сатин	aluminium aluminium алюминий	biały white белый	czarny black чёрный
40	UZ-00B226-01	UZ-00B226-02	UZ-00B226-05	UZ-00B226-10	UZ-00B226-20

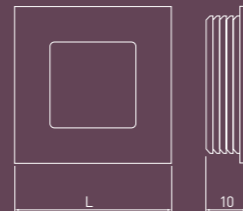

Jeżeli meble ustawione są w wąskich przejściach — wybierz bezpieczny uchwyt wpuszczany.

If cupboards are arranged in narrow aisles — select safe recessed handles.

Эргономичная ручка для узких, малогабаритных помещений.



KRAWĘDZIOWE EDGE MOUNTED ТОРЦЕВЫЕ

Uchwyty krawędziowe to linia zaprojektowana głównie z myślą o nowoczesnych meblach w minimalistycznych aranżacjach. Uchwyty krawędziowe bardzo dobrze komponują się w przestrzeniach, w których użytkownicy szczególnie cenią sobie umiar w dekoracji frontu. Dzięki tym uchwytom można uzyskać efekt niemal gładkich linii frontu, a jednocześnie korzystać z zalet wygodnego dostępu do zawartości mebla.

Edge handles are a line designed mainly for modern furniture in minimalist arrangements. The edge handles fit very well in spaces where users particularly appreciate moderation in the front decoration. Thanks to these handles, the effect of almost smooth front lines can be achieved and at the same time benefit from the advantages of convenient access to the contents of furniture.

Мебельные торцевые ручки – это линия, предназначенная в основном для современной мебели в минималистском оформлении. Торцевые ручки очень хорошо вписываются в интерьеры, где пользователи особенно ценят умеренность в оформлении. Благодаря этим ручкам можно добиться эффекта ровных линий фасада, и при этом воспользоваться преимуществами удобного доступа к содержимому мебели.

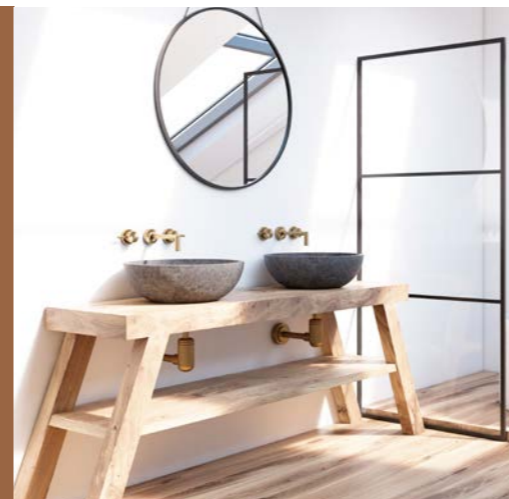

KRAWĘDZIOWE
EDGE MOUNTED
ТОРЦЕВЫЕ



LIND

C	L	chrom chrome хром	aluminium aluminium алюминий	złoty szczotkowany brushed gold матовое золото	czarny mat black matt чёрный матовый
128	150	UA-LIND-150-128-01	UA-LIND-150-128-05	UA-LIND-150-128-18	UA-LIND-150-128-20M
256	296	UA-LIND-256-296-01	UA-LIND-256-296-05	UA-LIND-256-296-18	UA-LIND-256-296-20M
320	396	UA-LIND-320-396-01	UA-LIND-320-396-05	UA-LIND-320-396-18	UA-LIND-320-396-20M
2 x 224*	496	UA-LIND-224-496-01	UA-LIND-224-496-05	UA-LIND-224-496-18	UA-LIND-224-496-20M
2 x 256*	596	UA-LIND-256-596-01	UA-LIND-256-596-05	UA-LIND-256-596-18	UA-LIND-256-596-20M
2 x 352*	796	UA-LIND-352-796-01	UA-LIND-352-796-05	UA-LIND-352-796-18	UA-LIND-352-796-20M

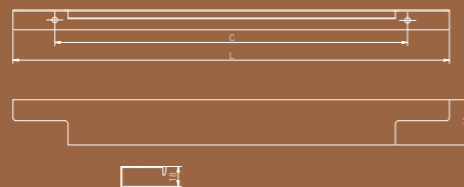

Kolekcja stylowych uchwytów krawędziowych LIND to niezwykle subtelny – wręcz filigranowy – akcent, który zapewniając wygodę, dodaje szlifowi nowoczesności.

The collection of stylish LIND edge handles is an extremely subtle - even filigree - accent that provides comfort and adds a touch of modernity.

Коллекция стильных профильных ручек LIND представляет собой чрезвычайно тонкий, даже филигранный акцент, который обеспечивает комфорт и добавляет нотку современности.



KRAWĘDZIOWE
EDGE MOUNTED
ТОРЦЕВЫЕ

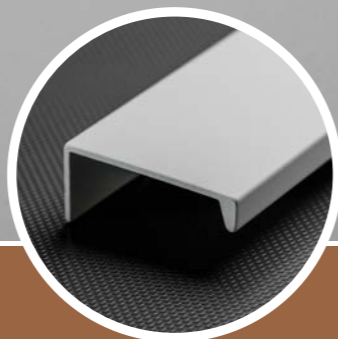

HEXI

C	L	chrom chrome хром	aluminium aluminium алюминий	biały mat white matt белый матовый	czarny mat black matt чёрный матовый	złoty szczotkowany brushed gold матовое золото	antracyt anthracite антрацит
32	50	UA-HEXI-01	UA-HEXI-05	UA-HEXI-10M	UA-HEXI-20M	UA-HEXI-18	UA-HEXI-60
96	150	UA-HEXI96-01	UA-HEXI96-05	UA-HEXI96-10M	UA-HEXI96-20M	UA-HEXI96-18	UA-HEXI96-60
96/128	150	UA-HEXI-128-01	UA-HEXI-128-05	UA-HEXI-128-10M	UA-HEXI-128-20M	-	-
160	190	UA-HEXI-160-01	UA-HEXI-160-05	UA-HEXI-160-10M	UA-HEXI-160-20M	UA-HEXI-160-18	UA-HEXI-160-60
192	225	UA-HEXI192-01	UA-HEXI192-05	UA-HEXI192-10M	UA-HEXI192-20M	UA-HEXI192-18	UA-HEXI192-60
256	290	UA-HEXI-256-01	UA-HEXI-256-05	UA-HEXI-256-10M	UA-HEXI-256-20M	UA-HEXI-256-18	UA-HEXI-256-60
320	360	UA-HEXI-320-01	UA-HEXI-320-05	UA-HEXI-320-10M	UA-HEXI-320-20M	UA-HEXI-320-18	UA-HEXI-320-60
do cięcia to cut для резки	3500	-	UA-HEXI-3500-05	-	UA-HEXI-3500-20M	-	-

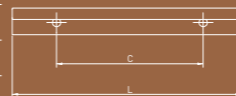

Wygoda w użytkowaniu połączona z dyskrecją. Prosty design umożliwia subtelną integrację profilu z frontem mebla. Hexi dostępny w najmodniejszych kolorach.

Comfort of use combined with discretion. The simple design allows for a subtle integration of the profile with the front of the furniture. Hexi is available in the most fashionable colours.

Абсолютная лаконичность и удобство в использовании. Простой дизайн позволяет тонко интегрировать профиль с фасадом мебели. Hexi доступен в самых модных цветах.

KRAWĘDZIOWE
EDGE MOUNTED
ТОРЦЕВЫЕ

NOWY DESIGN I KOLOR
NEW DESIGN & COLOUR
НОВЫЙ ДИЗАЙН И ЦВЕТ



HEXA

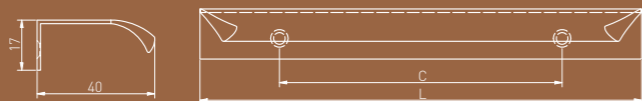

C	L	chrom chrome хром	aluminium aluminium алюминий	biały white белый	złoty szczotkowany brushed gold матовое золото	czarny mat black matt чёрный матовый
32	50	UA-HEXA-32-01	UA-HEXA-32-05	UA-HEXA-32-10M	UA-HEXA-32-18	UA-HEXA-32-20M
96	150	UA-HEXA-96-01	UA-HEXA-96-05	UA-HEXA-96-10M	UA-HEXA-96-18	UA-HEXA-96-20M
192	225	UA-HEXA-192-01	UA-HEXA-192-05	UA-HEXA-192-10M	UA-HEXA-192-18	UA-HEXA-192-20M

Hexa to kolekcja uchwytów krawędziowych, nadająca meblom nowoczesny wygląd. Jeśli jesteś miłośnikiem stylu minimalistycznego, to coś idealnie dla Ciebie

Hexa - a collection of edge mounted handles that give furniture a modern look. If you're a fan of minimalist style, this is the one for you!

Hexa - это коллекция торцевых ручек, придающих мебели современный вид. Если вы поклонник минималистского стиля, то это то, что идеально подходит для вас!

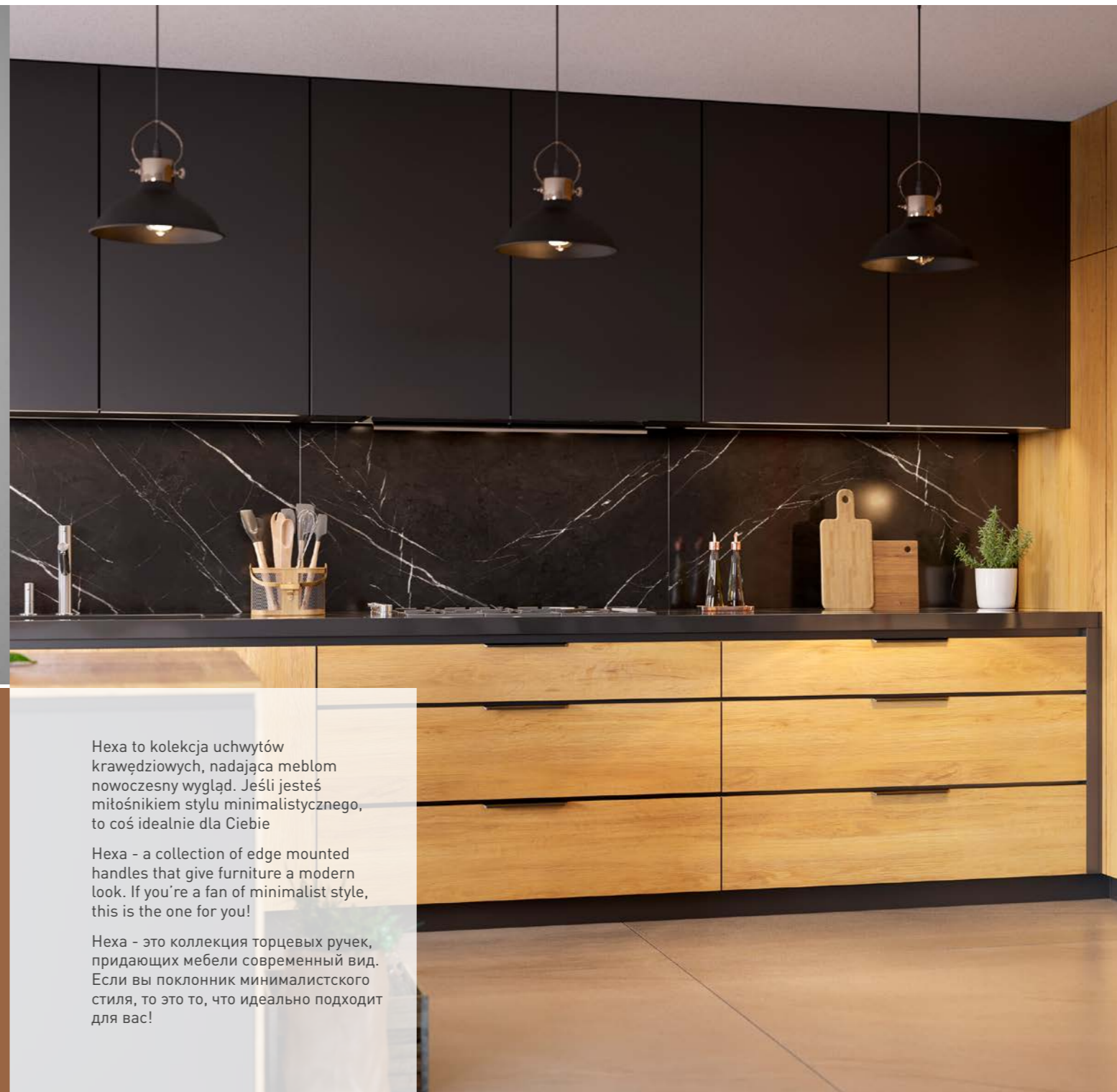

KRAWĘDZIOWE
EDGE MOUNTED
ТОРЦЕВЫЕ

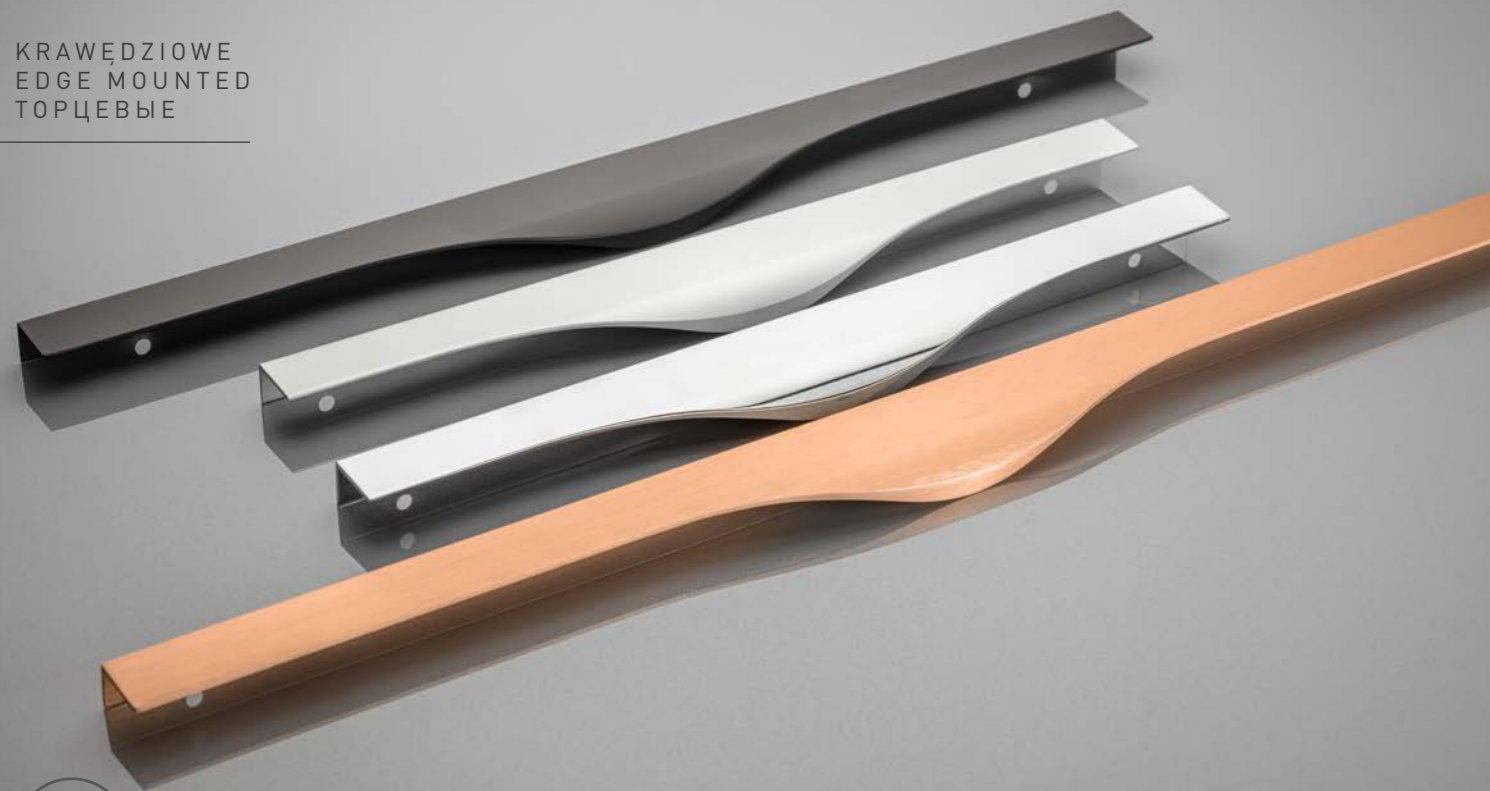

Oryginalny, nowoczesny uchwyt krawędziowy, który zapewnia wygodne użytkowanie. Może być montowany do dolnej krawędzi szafki wiszącej albo do górnej krawędzi szafki stojącej i szuflad.

An original, modern edge handle that can be mounted to the bottom edge of a hanging cabinet or to the top edge of a freestanding cabinet and drawers.

Оригинальная, современная торцевая ручка, которую можно установить на нижний край навесных шкафов или на верхний край стоящих шкафов и ящиков.



PICADO



C	L	chrom chrome хром	aluminium aluminium алюминий	złoty szczotkowany brushed gold матовое золото	czarny mat black matt чёрный матовый
256	296	UA-PICADO-256-296-01	UA-PICADO-256-296-05	UA-PICADO-256-296-18	UA-PICADO-256-296-20M
320	396	UA-PICADO-320-396-01	UA-PICADO-320-396-05	UA-PICADO-320-396-18	UA-PICADO-320-396-20M
2 x 224*	496	UA-PICADO-224-496-01	UA-PICADO-224-496-05	UA-PICADO-224-496-18	UA-PICADO-224-496-20M
2 x 256*	596	UA-PICADO-256-596-01	UA-PICADO-256-596-05	UA-PICADO-256-596-18	UA-PICADO-256-596-20M
2 x 352*	796	UA-PICADO-352-796-01	UA-PICADO-352-796-05	UA-PICADO-352-796-18	UA-PICADO-352-796-20M

* Mocowanie na 3 wkręty / Mounted with 3 screws / Крепление на 3 винта.

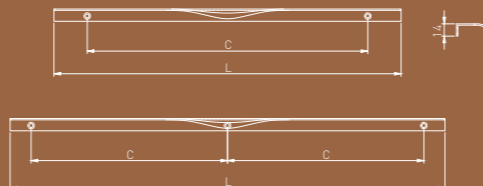

KRAWĘDZIOWE
EDGE MOUNTED
ТОРЦЕВЫЕ

NOWY DESIGN I KOLOR
NEW DESIGN & COLOUR
НОВЫЙ ДИЗАЙН И ЦВЕТ



FIORD



	aluminium aluminium алюминий	stal szcztokowana brushed steel шлифованная сталь	złoty szcztokowany brushed gold матовое золото	czarny mat black matt чёрный матовый
gatka knob ручка	UZ-FIORD-32-05	UZ-FIORD-32-06	UZ-FIORD-32-18	UZ-FIORD-32-20M

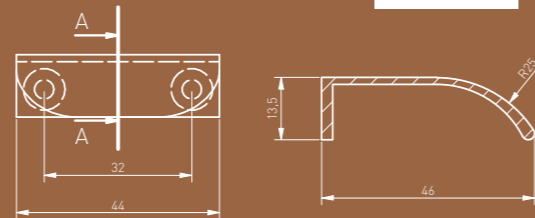

Minimalistyczne wymiary uchwytów krawędziowych FIORD sprawiają, że spełnią one swoją funkcję, jednocześnie nie dominując frontów meblowych.

The minimalist size of FIORD edge mounted handles allows them to fulfil their function without dominating furniture fronts.

Минималистичные размеры торцевых ручек FIORD позволяют им выполнять свою функцию, не доминируя на мебельных фасадах.

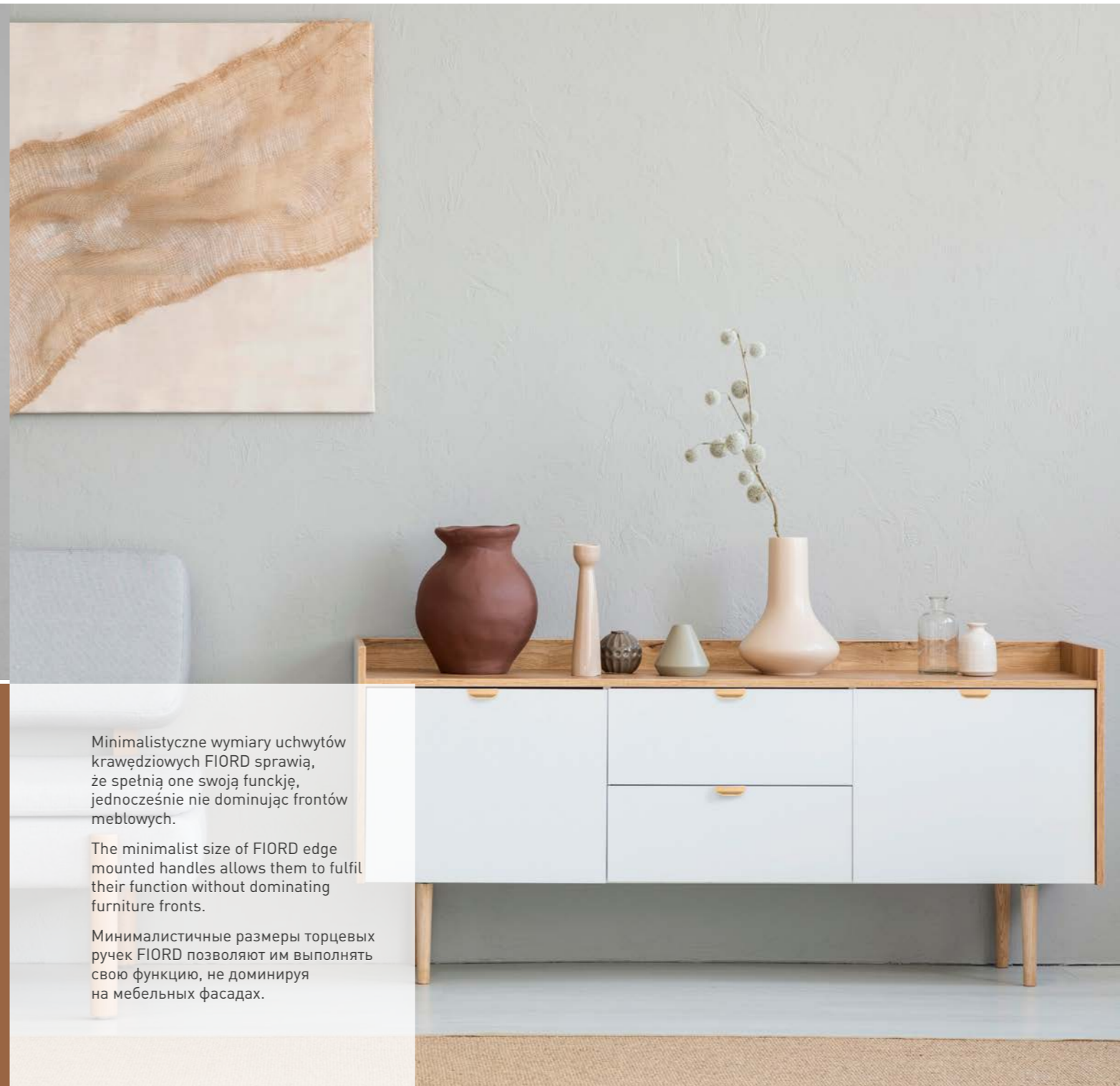

KRAWĘDZIOWE
EDGE MOUNTED
ТОРЦЕВЫЕ

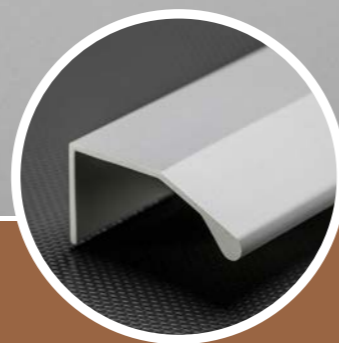
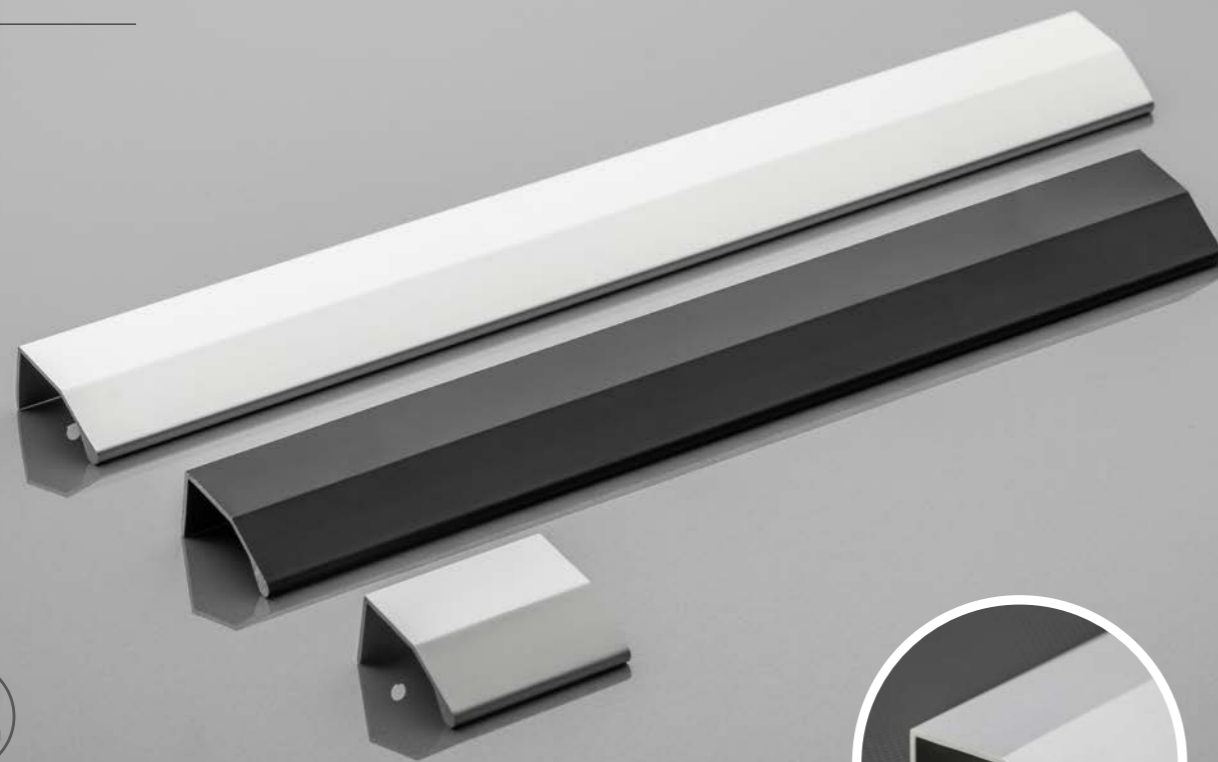

TREX

C	L	aluminium aluminium алюминий	czarny mat black matt чёрный матовый
32	50	UA-TREX-32-50-05	UA-TREX-32-50-20M
96	150	UA-TREX-96-150-05	UA-TREX-96-150-20M
224	250	UA-TREX-224-250-05	UA-TREX-224-250-20M
320	350	UA-TREX-320-350-05	UA-TREX-320-350-20M
do cięcia to cut для резки	3500	UA-TREX-3500-05	UA-TREX-3500-20M

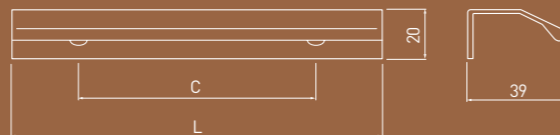

Uchwyty krawędziowe TREX to kolekcja, która łączy w sobie dyskrecję z dopracowanym stylem. Wyróżnia się geometryczną formą o przetłamanej linii.

TREX edge handles is a collection that combines discretion with a refined style. It is distinguished by a geometric form with a broken line.

Профильные мебельные ручки TREX — это коллекция, в которой скромность сочетается с изысканным стилем. Отличается геометрическая форма с ломаной линией.

KRAWĘDZIOWE
EDGE MOUNTED
ТОРЦЕВЫЕ



PROFIL C

C	L	aluminium aluminium алюминий	czarny mat black matt чёрный матовый	stal szczotkowana brushed steel шлифованная сталь
do cięcia to cut для резки	3500	PA-0242-35-50	PA-0242-35-50-20M	PA-0242-35-50-06

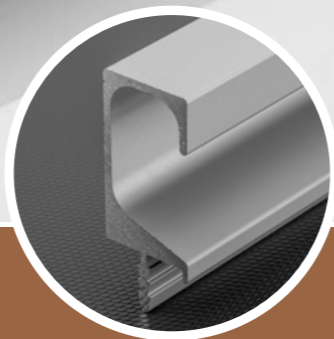
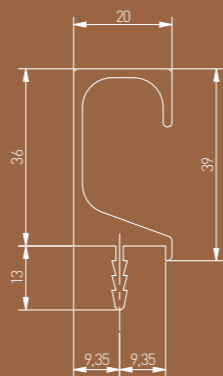

Kolekcja uchwytów krawędziowych, w których na pierwszy plan wysuwa się elegancja, a zaraz za nią staje dopracowana, prosta linia, dodająca meblom stylowego szlifu.

A collection of edge handles where elegance comes to the fore, followed by a refined, straight line that adds a stylish touch to the furniture.

Коллекция профильных ручек, в которых на первый план выходит элегантность, а сразу за ней следует изысканная прямая линия, придающая мебели стильный вид.



KRAWĘDZIOWE
EDGE MOUNTED
ТОРЦЕВЫЕ



PROFILL

C	L	aluminium aluminium алюминий	czarny mat black matt чёрный матовый	stal szcztokowana brushed steel шлифованная сталь
do cięcia to cut для резки	3500	PA-0243-35-50	PA-0243-35-50-20M	PA-0243-35-50-06

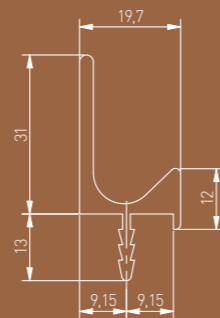

Prosta linia i dyskretna forma uchwytów krawędziowych, to dopracowany w każdym szczególe duet, który pasuje do najmniejszych stylów wykończenia.

The simple line and discreet form of the edge handles are a duo refined in every detail that matches the most fashionable styles of finishing.

Простая линия и сдержанная форма профильных ручек представляют собой изысканный в каждой детали дуэт, соответствующий самым модным стилям отделки.

GTV

06

NOWOŚĆ
NEW
НОВЫЙ

SYSTEM BEZUCHWYTOWY
HANDLES SYSTEM
СИСТЕМА ПРОФИЛЕЙ

Trend na minimalistycznie urządzonej przestrzeń, która nie przytłacza, a raczej pozwala nam odzyskać równowagę, utrzymuje się od wielu sezonów. Wychodząc naprzeciw rosnącym potrzebom, stworzyliśmy system VELLO, który pozwoli na zbudowanie całkowicie bezuchwytowej kuchni z możliwością podświetlenia szuflad i szafek.

The minimalist trend in furniture has been visible for many seasons. It helps to clear our minds and it's far from being overwhelming. To meet emerging needs, we created the VELLO system, which allows you to build a completely handle-free kitchen and illuminate the contents of drawers and cabinets.

Интерьер, оформленный в стиле минимализма, который не подавляет, а наоборот, позволяет восстановить равновесие, остается в тренде на протяжении многих сезонов. Идя навстречу растущим запросам, мы создали систему VELLO, которая позволит создать кухню полностью без мебельных ручек с возможностью подświetления ящиков и шкафов.

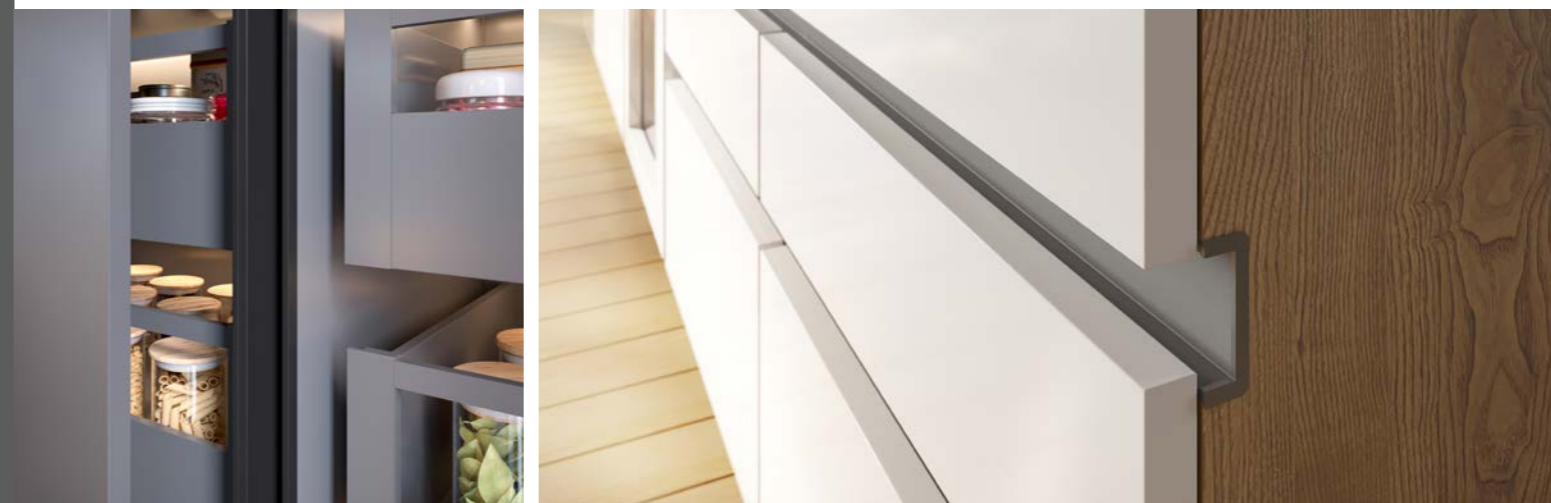

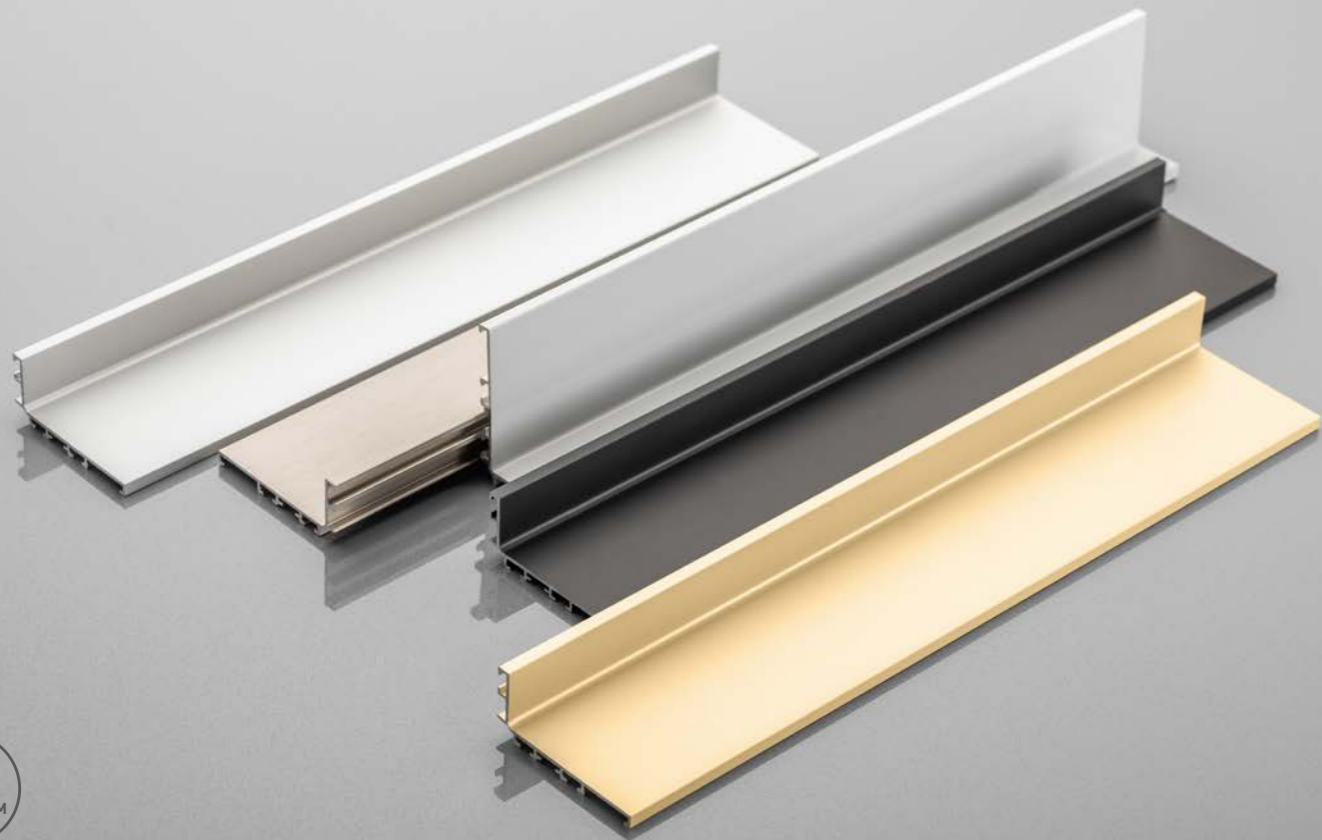

VELLO L

Profil horyzontalny
Horizontal profile
Горизонтальный профиль

L	aluminium aluminium алюминий	stal szcztokowana brushed steel шлифованная сталь	biały white белый	czarny mat black matt чёрный матовый	złoty gold золото
do cięcia to cut для резки	3000 PA-VELLO-L3M-05	PA-VELLO-L3M-06	PA-VELLO-L3M-10	PA-VELLO-L3M-20M	-
	4100 PA-VELLO-L4M-05	PA-VELLO-L4M-06	PA-VELLO-L4M-10	PA-VELLO-L4M-20M	PA-VELLO-L4M-21

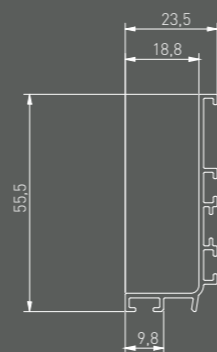

Profil montowany bezpośrednio pod blatem. Możliwość zastosowania taśmy LED o szerokości 5 mm z naszej oferty. Do taśmy warto wybrać osłonkę micro mleczną PA-OSMLGLAXM3M-00 o długości 3 m.

The profile is mounted directly under a countertop. 5 mm LED tape from the GTV offer can be used with the L-profile. It is advisable to mount the LED tape with a PA-OSMLGLAXM3M-00 3 m milk micro cover.

Профиль крепится непосредственно под столешницей. В L-образных профилях можно использовать LED-ленту шириной 5 мм из предложения GTV. Для ленты стоит выбрать молочную крышку микро PA-OSMLGLAXM3M-00 длиной 3 м.

Produkty komplementarne - włączniki / Complementary products - switches / Дополнительные продукты - выключатели:



AE-WBBUNI-10DIM



AE-WBCUNI-10DIM



AE-WBEZDB-10S



AE-WBEZDC-10S

LD-2835-600-5MM-20-ZB	12 VDC	750 lm / m	6500 K
LD-2835-600-5MM-20-NE4	6,6 W/m		400 K
LD-2835-600-5MM-20-CB			32000 K

osłonka mikro / cover micro / крышка микро OSMLGLAXM3M-00 3 3 m PC

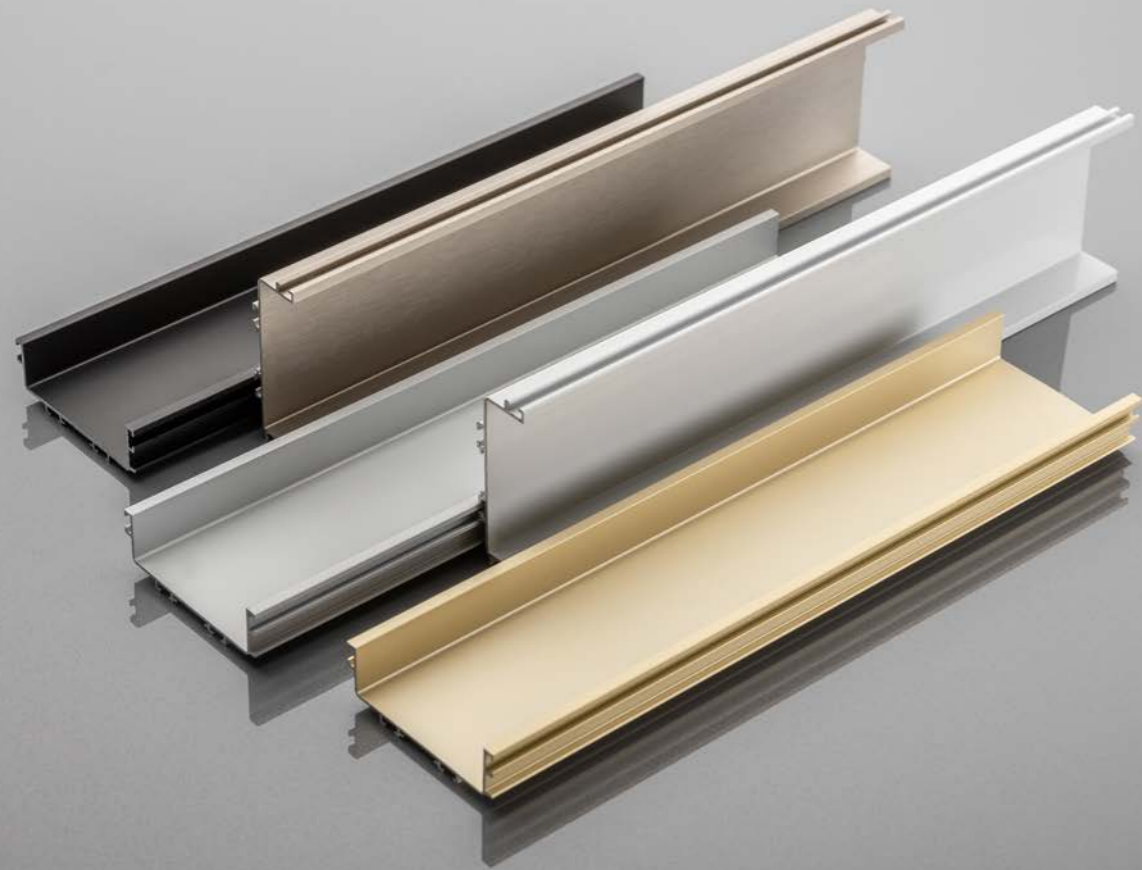

VELLO C

Profil horyzontalny
Horizontal profile
Горизонтальный профиль

L	aluminium aluminium алюминий	stal szcztokowana brushed steel шлифованная сталь	biały white белый	czarny mat black matt чёрный матовый	złoty gold золото
do cięcia to cut для резки	3000 PA-VELLO-C3M-05	PA-VELLO-C3M-06	PA-VELLO-C3M-10	PA-VELLO-C3M-20M	-
	4100 PA-VELLO-C4M-05	PA-VELLO-C4M-06	PA-VELLO-C4M-10	PA-VELLO-C4M-20M	PA-VELLO-C4M-21

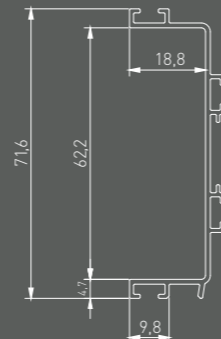

Produkty komplementarne - włączniki / Complementary products - switches / Дополнительные продукты - выключатели:



AE-WBBUNI-10DIM



AE-WBCUNI-10DIM



AE-WBEZDB-10S



AE-WBEZDC-10S

LD-2835-600-5MM-20-ZB			● 6500 K
LD-2835-600-5MM-20-NE4	12 VDC 6,6 W/m	750 lm / m	● 400 K
LD-2835-600-5MM-20-CB			● 32000 K

ostonka mikro / cover mikro / крышка микро OSMLGLAXM3M-00 3 3 m PC

Profil idealny do zastosowania pomiędzy dwiema szufladami. Możliwość zastosowania taśmy LED o szerokości 5 mm z naszej oferty. Do taśmy warto wybrać ostonkę micro mleczną PA-OSMLGLAXM3M-00 o długości 3 m.

Perfect to mount between two drawers. 5 mm LED tape from the GTV offer can be used with the L-profile. It is advisable to mount the LED tape with a PA-OSMLGLAXM3M-00 3 m milk micro cover.

Профиль, который идеально подходит для установки между двумя ящиками. В L-образных профилях можно использовать LED-ленту шириной 5 мм из предложения GTV. Для ленты стоит выбрать молочную крышку микро PA-OSMLGLAXM3M-00 длиной 3 м.

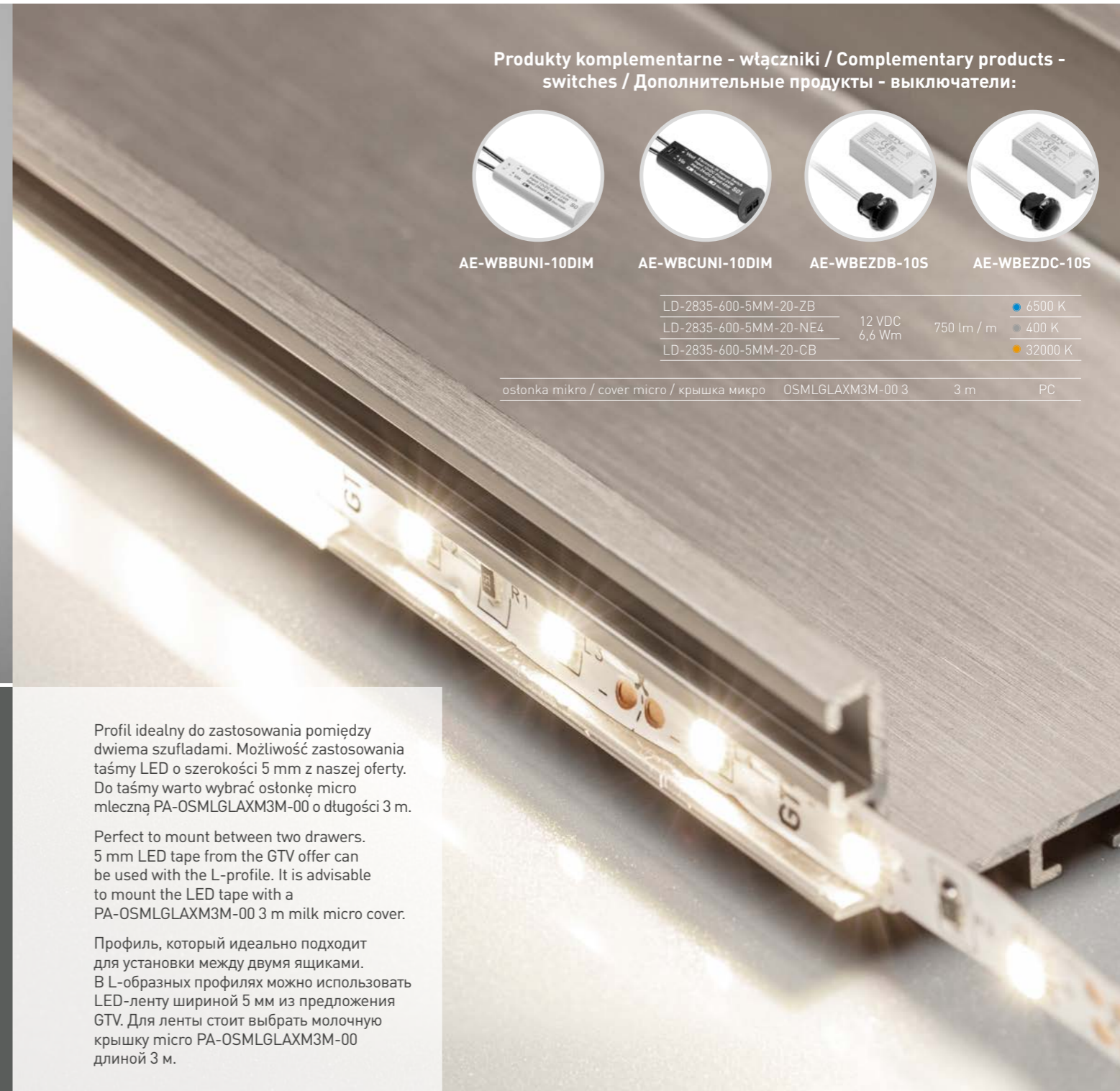

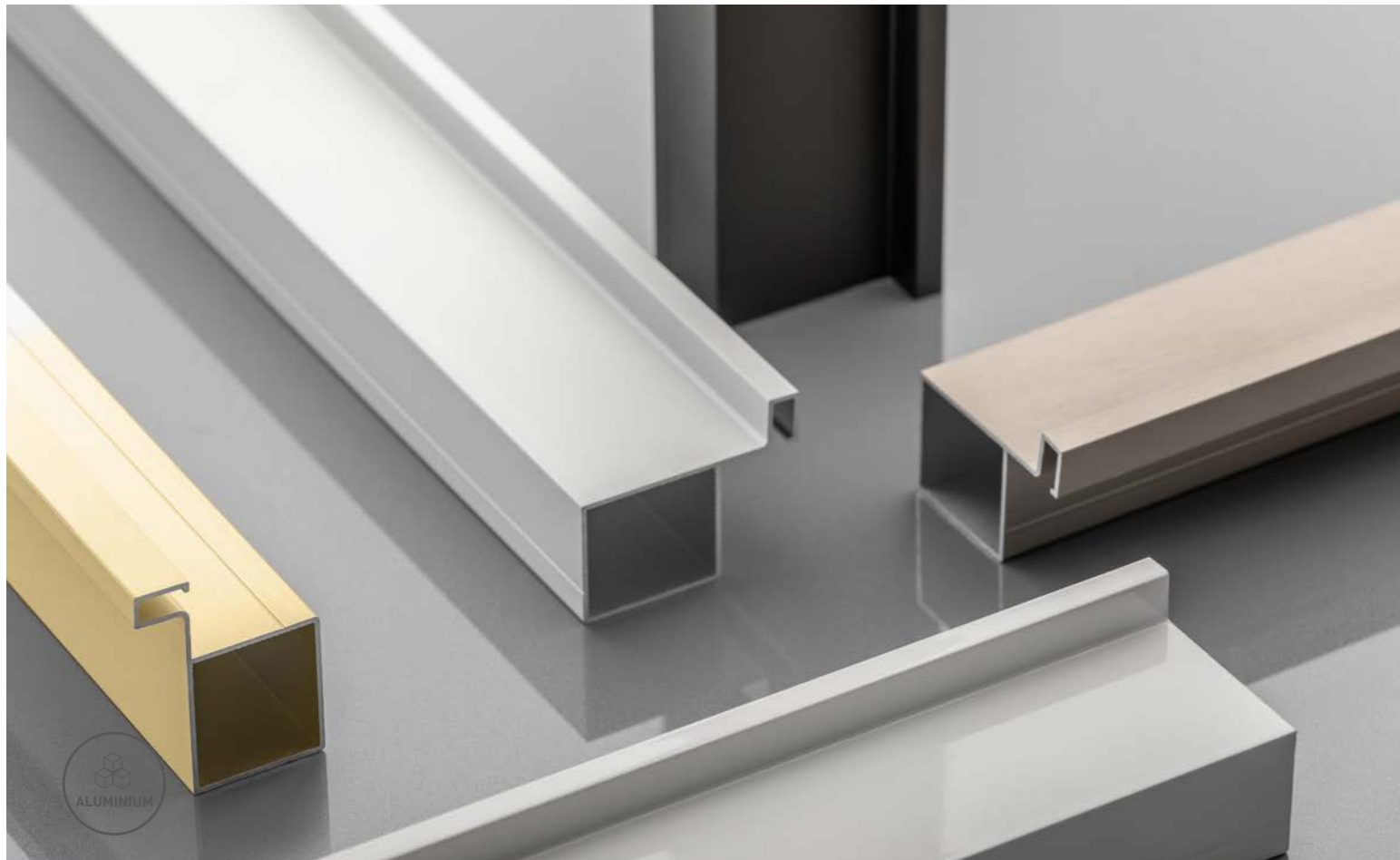

VELLO TJ

Profil wertykalny pojedynczy
Single vertical profile
Вертикальный профиль

L	aluminium aluminium алюминий	stal szorstkowana brushed steel шлифованная сталь	biały white белый	czarny mat black matt чёрный матовый	złoty gold золото	
do cięcia to cut для резки	3000	PA-VELLO-TJ3M-05	PA-VELLO-TJ3M-06	PA-VELLO-TJ3M-10	PA-VELLO-TJ3M-20M	PA-VELLO-TJ3M-21

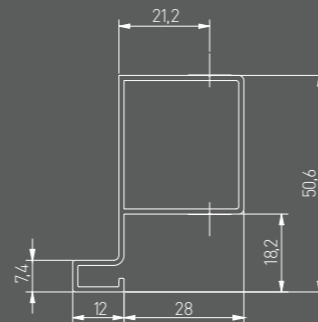

Wertykalne profile pojedyncze pozwolą utrzymać najwyższy standard użytkowej wygody, podczas gdy gładkie, pozbawione uchwytów fronty szafek otwieranych w pionie, będą prezentować się niezwykle subtelnie.

Vertical single profiles will allow for maintenance of the highest standard of convenience of use, while the smooth, handle-free fronts of vertically opening cabinets will look extremely subtle.

Вертикальные профили позволят вам поддерживать высочайший уровень комфорта использования. В то же время, гладкие без ручек фасады шкафов будут выглядеть очень утонченно.



VELLO TD

Profil wertykalny podwójny
Double vertical profile
Вертикальный профиль

	L	aluminium aluminium алюминий	stal szczotkowana brushed steel шлифованная сталь	biały white белый	czarny mat black matt чёрный матовый	złoty gold золото
do cięcia to cut для резки	3000	PA-VELLO-TD3M-05	PA-VELLO-TD3M-06	PA-VELLO-TD3M-10	PA-VELLO-TD3M-20M	PA-VELLO-TD3M-21

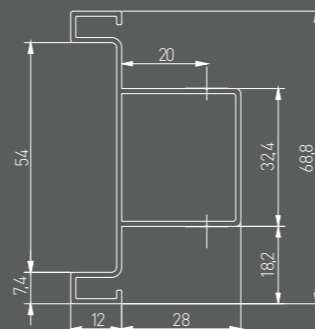

Zaprojektowane z myślą o pionowych szafkach – na przykład cargo – podwójne profile wertykalne odmieniają funkcjonalność przestrzeni użytkowej, pozostawiając bezuchwytowe fronty.

Designed for vertical cabinets – for example cargo – double vertical profiles will change the functionality of the usable space, leaving handle-free fronts.

Предназначенные для вертикальных шкафов – например, карго – двойные вертикальные профили изменят функциональность жизненного пространства, оставив фасады без ручек.

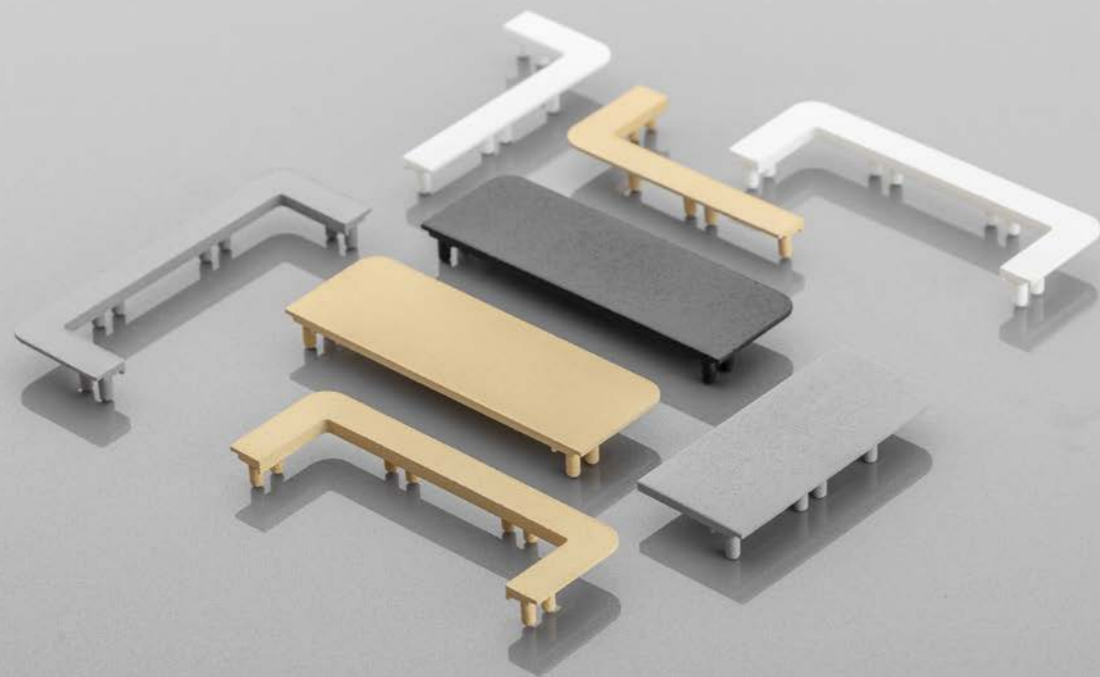

VELLO

Zaślepki do profilu L i C
End caps for L and C profile
Заглушки для L, C - профиля

profil profile профиль	aluminium aluminium алюминий	stal szcztokowana brushed steel шлифованная сталь	biały white белый	czarny mat black matt чёрный матовый	złoty gold золото
L	PA-ZASVELLO-LNL-05	PA-ZASVELLO-LNL-06	PA-ZASVELLO-LNL-10	PA-ZASVELLO-LNL-20M	PA-ZASVELLO-LNL-21
	PA-ZASVELLO-LNP-05	PA-ZASVELLO-LNP-06	PA-ZASVELLO-LNP-10	PA-ZASVELLO-LNP-20M	PA-ZASVELLO-LNP-21
	PA-ZASVELLO-LPL-05	PA-ZASVELLO-LPL-06	PA-ZASVELLO-LPL-10	PA-ZASVELLO-LPL-20M	PA-ZASVELLO-LPL-21
	PA-ZASVELLO-LPP-05	PA-ZASVELLO-LPP-06	PA-ZASVELLO-LPP-10	PA-ZASVELLO-LPP-20M	PA-ZASVELLO-LPP-21
C	PA-ZASVELLO-CN-05	PA-ZASVELLO-CN-06	PA-ZASVELLO-CN-10	PA-ZASVELLO-CN-20M	PA-ZASVELLO-CN-21
	PA-ZASVELLO-CP-05	PA-ZASVELLO-CP-06	PA-ZASVELLO-CP-10	PA-ZASVELLO-CP-20M	PA-ZASVELLO-CP-21



Mocowanie pozwala zamontować poziome listwy C i L zarówno do wnętrza ścian korpusu, jak i do przegród. Mocowanie zarazem może posłużyć do łączenia dwóch profili poziomo pod kątem prostym.

The system allows mounting horizontal C and L profiles both on the inside of cabinet walls and to partitions. The mounting can also be used to join two profiles horizontally at right angles.

Крепление позволяет монтировать горизонтальные C- и L-планки как внутри стен корпуса, так и в перегородках. Крепление также можно использовать для соединения двух профилей по горизонтали под прямым углом.

Mocowanie systemu
System mounting
Крепление системы



PA-MOUNT-GL-00

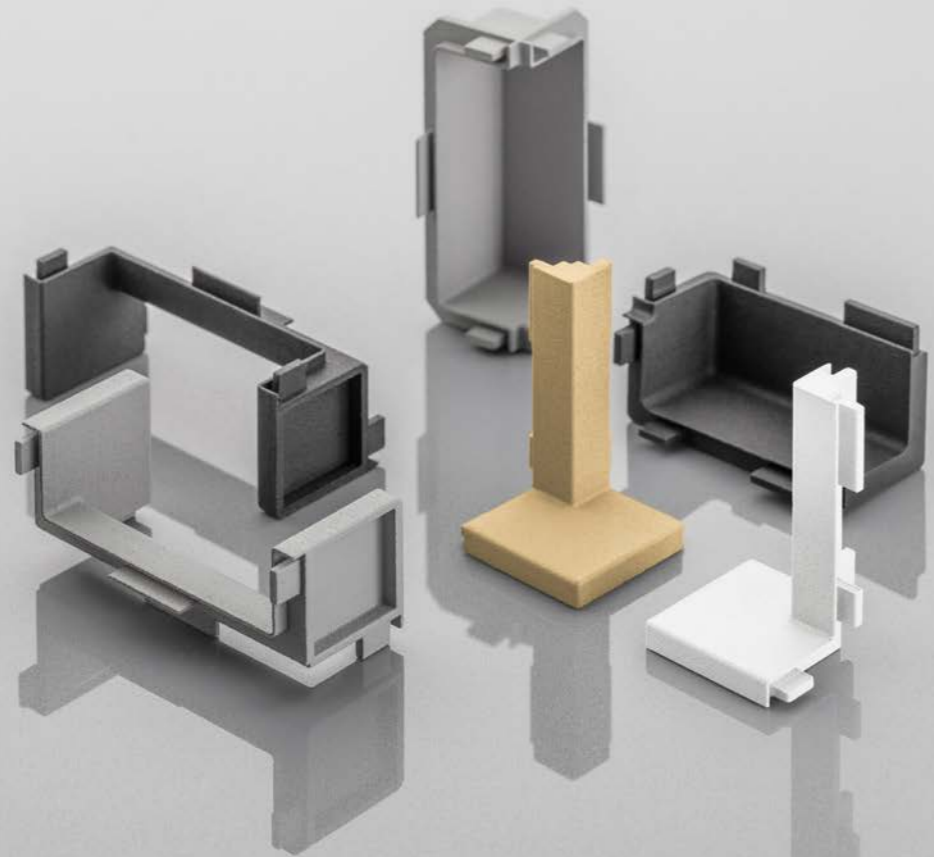

VELLO

Łączniki do profilu L i C
Fasteners for L and C profile
Крепеж для L, C - профиля

aluminium aluminium алюминий	inox inox шлифованная сталь	biały white белый	czarny mat black matt чёрный матовый	złoty gold золото
PA-LACZVELLO-CIN-05	PA-LACZVELLO-CIN-06	PA-LACZVELLO-CIN-10M	PA-LACZVELLO-CIN-20M	PA-LACZVELLO-CIN-21
PA-LACZVELLO-COUT-05	PA-LACZVELLO-COUT-06	PA-LACZVELLO-COUT-10M	PA-LACZVELLO-COUT-20M	PA-LACZVELLO-COUT-21
PA-LACZVELLO-LIN-05	PA-LACZVELLO-LIN-06	PA-LACZVELLO-LIN-10M	PA-LACZVELLO-LIN-20M	PA-LACZVELLO-LIN-21
PA-LACZVELLO-LOUT-05	PA-LACZVELLO-LOUT-06	PA-LACZVELLO-LOUT-10M	PA-LACZVELLO-LOUT-20M	PA-LACZVELLO-LOUT-21



GLAX

Profil wieńcowy
Rim profile
Профиль торцевой

L	srebrny silver серебро	biały white белый	czarny black чёрный	inox	aluminium aluminium алюминий
2	PA-GLAXWN-AL	-	-	-	
3	PA-GLAXWN3M-AL	PA-GLAXWN3M-AL-10	PA-GLAXWN3M-AL-20M	PA-GLAXWN3M-AL-06	

L	mleczna frosted молочная	transparentna transparent прозрачная	PC	L	biały white белый	czarny black чёрный	10	PA-USZGLAX-10N	PA-USZGLAX-00N	EPDM
2	PA-OSMLGLAX-00	PA-OSTRGLAX-00		3	PA-OSMLGLAX3M-00	PA-OSTRGLAX3M-00				

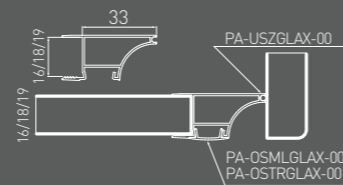

Do profilu można zastosować dowolną taśmę GTV Lighting 8 mm wraz z osłonką.

Any GTV Lighting tape with a cover can be used for the profile.

Для профиля можно использовать любую ленту GTV Lighting с крышкой.



RETRO

Uchwyty meblowe retro to linia zaprojektowana z myślą o wyjątkowych potrzebach. Stylizowane, bogato zdobione, pełne ornamentów i detali, stanowią świetne uzupełnienie mebli w aranżacjach klasycznych, stylizowanych, angielskich, rustykalnych i retro. Pasują zarówno do frontów z drewna, jak i fenirowanych. Nieskończone bogactwo wzorów pozwala wkomponować te uchwyty w wiele aranżacji, których użytkownicy cenią sobie dekoracyjne detale.

Retro furniture handles are a line designed with unique needs in mind. Stylized, richly decorated, full of ornaments and details, they perfectly complement furniture in classic, stylized, English, rustic and retro arrangements. They fit both wooden and veneered fronts. The infinite variety of patterns allows these handles to be integrated into many arrangements, whose users appreciate decorative details.

Мебельные ручки в стиле ретро – это линия, разработанная с учетом уникальных потребностей. Стилизованные, богато декорированные, полные орнаментов и деталей, они идеально дополняют мебель в классическом, английском, рустикальном и ретро стилях. Они подходят как к деревянным, так и к шпонированным фасадам. Бесконечное разнообразие узоров позволяет интегрировать эти ручки во многие интерьеры, пользователи которых ценят декоративные детали.

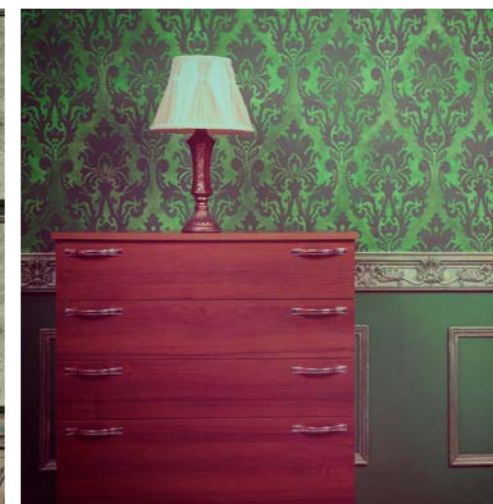



ALATRI

C	L	antyczny miedziak antique brass античная латунь
128	144	UZ-ALATR-128-04

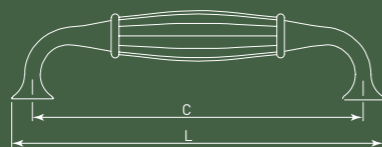

Kolekcja ALATRI to uchwyty retro w niebanalnym wykończeniu. Połączenie antycznego miedziaku ze spękaną porcelaną zaczaruje stylizowane fronty.

ALATRI collection includes retro handles in an original finish. The combination of antique brass with cracked porcelain will enchant the stylized fronts.

Коллекция ALATRI - это ручки в стиле ретро с оригинальной отделкой. Сочетание античной латуни с потрескавшимся фарфором очарует стилизованные фасады.



728 B

motyw pattern рисунок	C	L	antyczny mosiądz antique brass античная латунь
spring flower	96	106	UP-WP0728-BR
country	96	106	UP-WP0728-BK
ornament	96	106	UP-WP0728-BX
autumn rose	96	106	UP-WP0728-BB

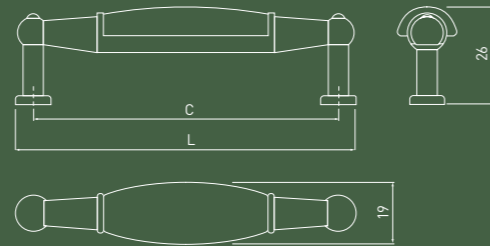

Uchwyty w kolorze postarzanego mosiądzu z dodatkiem kwiatowych ornamentów na porcelanowym tle to absolutny HIT, który przywodzi skojarzenia z sielskim pięknem natury.

The handles in colour of antiqued brass with the addition of floral ornaments on a porcelain background are an absolute HIT that brings the idyllic beauty of nature to mind.

Ручки в цвете состаренной латуни с добавлением растительного орнамента на фарфоровом фоне – это абсолютный ХИТ, напоминающий об идиллической красоте природы.



spring flower



country



ornament



autumn rose



728P

motyw pattern рисунок	C	L	antyczny mosiądz antique brass античная латунь	antyczne srebro antique silver античное серебро
blue rose	96	125	UP-WP0728-PA-04	UP-WP0728-PA-07
orient gold	96	125	UP-WP0728-PC-04	-
ornament	96	125	UP-WP0728-PX	-
autumn rose	96	125	UP-WP0728-PB	-
spring flower	96	125	UP-WP0728-PR	-
country	96	125	UP-WP0728-PK	-
milky	96	125	UP-WP0728-P0	-

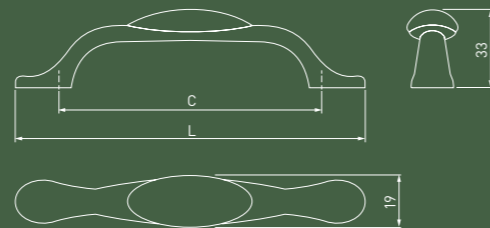

blue rose



orient gold



ornament



autumn rose



spring flower

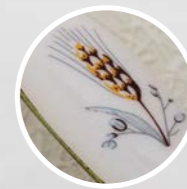

country



milky

Dopracowane połączenie antycznego mosiądzu lub srebra z inspirowanymi naturą, barwnymi deseniami to czarujące, zakłęte w funkcjonalnym kształcie wykończenie frontów.

A refined combination of antique brass or silver with nature-inspired, colourful patterns is a charming, functional-shaped finish of the fronts.

Изысканное сочетание античной латуни или серебра с красочными узорами, вдохновленными природой, создает очаровательную функциональную отделку фасадов.





J4

motyw pattern рисунок	antyczny mosiądz antique brass античная латунь	antyczne srebro antique silver античное серебро
autumn rose	GP-0728-J4-B	-
spring flower	GP-0728-J4-R	-
blue rose	GP-0728-J4-A-04	GP-0728-J4-A-07
orient gold	GP-0728-J4-C-04	-



orient gold



autumn rose



spring flower



blue rose



Inspirowane naturą i sielską atmosferą gałki retro, to połączenie najpiękniejszych motywów roślinnych i ornamentów z klasyczną barwą antycznego mosiądzu lub srebra.

Inspired by nature and idyllic atmosphere retro knobs are a combination of the most beautiful plant motives and ornaments with the classic colour of antique brass or silver.

Вдохновленные природой и идиллической атмосферой, ручки-кнопки в стиле ретро представляют собой сочетание красивейших растительных мотивов и орнаментов с классическим цветом античной латуни или серебра.

RETRO



UZ-12

C	L	antyczny mosiądz antique brass античная латунь	antyczne srebro antique silver античное серебро	czarny mat black matt чёрный матовый
96	131	UZ-12-096-04N	UZ-12-96-07	UZ-12-096-20M

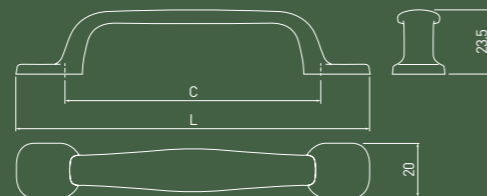

Oto uchwyty w stylu retro, które nadadzą każdej stylowej aranżacji charakteru. Prosta forma, stylowa linia i trzy formy wykończenia – antyczny mosiądz, srebro lub klasyczny, czarny mat.

Here are retro-style handles that will give any stylish arrangement a character. Simple form, stylish line and three types of finish - antique brass, silver or classic black matte.

Вот ручки в стиле ретро, которые придадут характер любой стильной композиции. Простая форма, стильная линия и три вида отделки – античная латунь, серебро или классический чёрный матовый.

RETRO

NOWY DESIGN
NEW DESIGN
НОВЫЙ ДИЗАЙН



RETRIS

C	L	antyczny mosiądz antique brass античная латунь	antyczne srebro antique silver античное серебро	czarny mat black matt чёрный матовый
128	165	UZ-RETRIS-128-04	UZ-RETRIS-128-07	UZ-RETRIS-128-20M

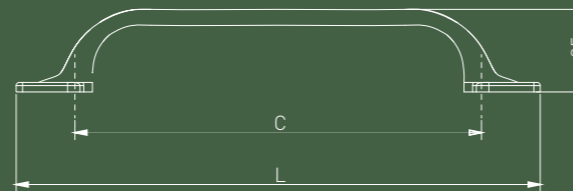

Uchwyty Retris dodadzą oryginalności prostym meblom, które pragniemy nieco odmienić i nadać im dystynkcji. To ukłon w stronę dawnych stylów, które chcemy na nowo wprowadzić do wnętrza.

Marsala will work wherever we look at the whole through the prism of details, for example in Provencal and English style interiors. Its perfectly symmetrical semicircle is decorated with three discreet imitations of rivets.

Marsala подойдет туда, где мы смотрим на целое через призму деталей, например, в провансальских и английских интерьерах. Его идеально симметричный полукруг украшен тремя неброскими имитациями заклепок.

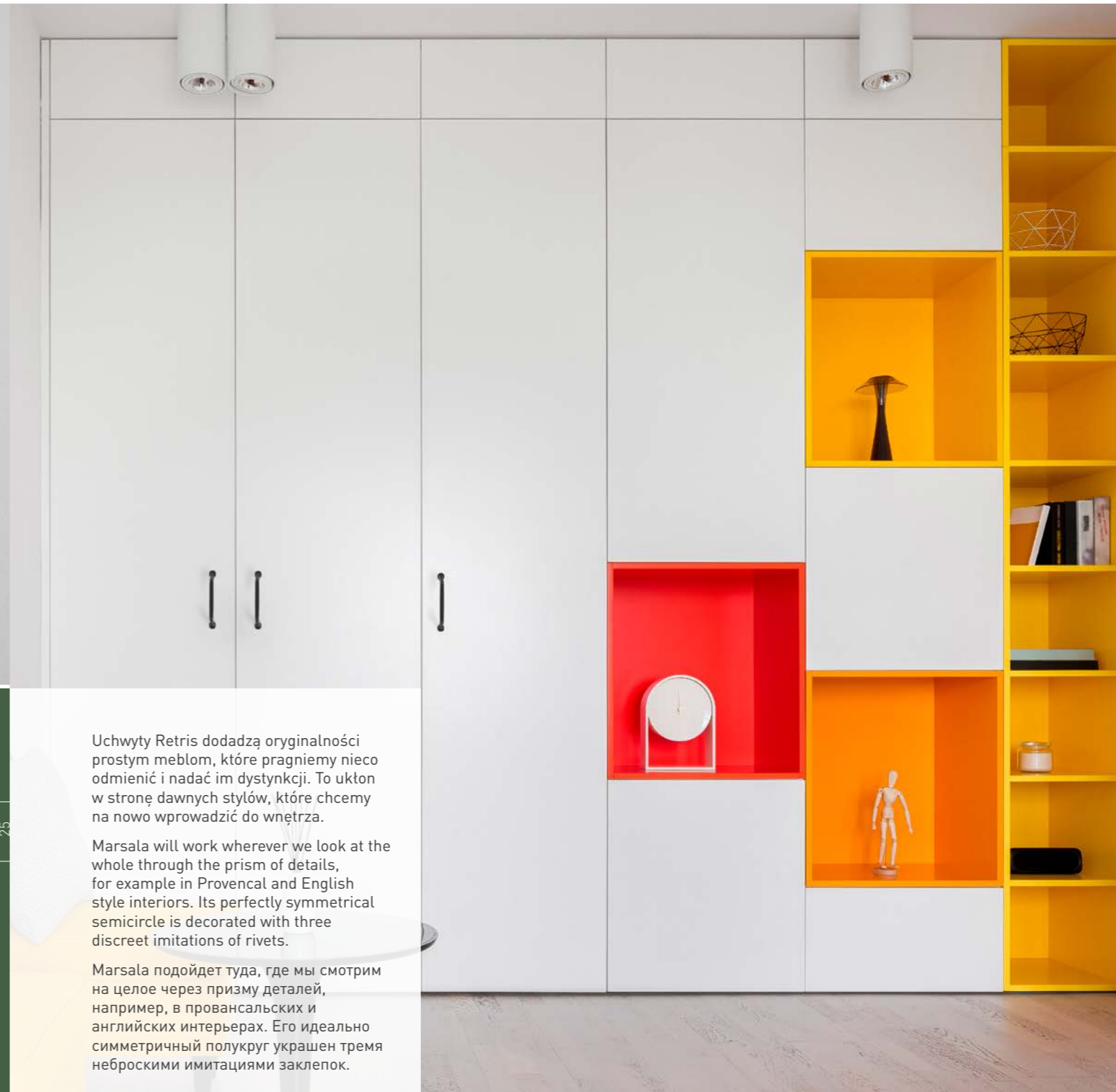

RETRO



MARSALA

C	L	antyczne srebro antique silver античное серебро	antyczny mosiądz szczotkowany antique brushed brass античная шлифованная латунь	biały mat white matt белый матовый	tytan szczotkowany brushed titanium шлифованный титан	miedź cooper медь	złoty szczotkowany brushed gold матовое золото	czarny mat black matt чёрный матовый
64	100	UZ-MARSA-64-07	UZ-MARSA-64-09	UZ-MARSA-64-10M	UZ-MARSA-64-11	UZ-MARSA-64-15	UZ-MARSA-64-18	UZ-MARSA-64-20M



Marsala sprawdzi się tam, gdzie na całość patrzymy poprzez pryzmat detali, np. we wnętrzach w stylu prowansalskim i angielskim. Jej idealnie symetryczne półkoło zdobią trzy dyskretne imitacje nitów.

Marsala will work wherever we look at the whole through the prism of details, for example in Provencal and English style interiors. Its perfectly symmetrical semicircle is decorated with three discreet imitations of rivets.

Marsala подойдет туда, где мы смотрим на целое через призму деталей, например, в провансальских и английских интерьерах. Его идеально симметричный полукруг украшен тремя неброскими имитациями заклепок.





CENTO

antyczny mosiądz antique brass античная латунь	antyczna miedź antique cooper античная медь	antyczne srebro antique silver античное серебро	czarny mat black matt чёрный матовый
--	---	---	--

gałka / knob / ручка-кнопка	GZ-CENTO-1-04	GZ-CENTO-1-14	GZ-CENTO-1-07	GZ-CENTO-1-20M
-----------------------------	---------------	---------------	---------------	----------------



Gałka Cento będzie idealna do wnętrz urządzonych w stylu retro oraz vintage, które są niezwykle klimatyczne i sentymentalne.

The Cento knob is ideal for retro and vintage-inspired interiors, which are characterised by a special atmosphere and sentimentality.

Ручка Cento идеально подойдет для интерьеров в стиле ретро и винтаж, которые отличаются особой атмосферой и сентиментальностью.



RETRO

NOWY DESIGN I KOLOR
NEW DESIGN & COLOUR
НОВЫЙ ДИЗАЙН И ЦВЕТ



SONET



antyczne srebro antique silver античное серебро	złoty szczotkowany brushed gold матовое золото	czarny mat black matt чёрный матовый
---	--	--

gałka / knob / ручка-кнопка	GZ-SONET-1-07	GZ-SONET-1-18	GZ-SONET-1-20M
-----------------------------	---------------	---------------	----------------

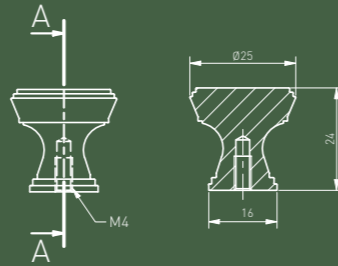

Klasyczny i modny design gałki Sonet sprawi, że z łatwością wpisze się ona w każdy rodzaj wnętrza.

The classic and trendy design of the Sonet knob will allow it to fit easily into any type of interior.

Классический и модный дизайн ручки Sonet позволит ей легко вписаться в интерьер любого типа.





IMPERIA

satyna
satin
сатин

GA-IMPER-1-02B

tytan szczotkowany
brushed titanium
шлифованный титан

GA-IMPER-1-11

czarny mat
black matt
чёрный матовый

GA-IMPER-1-20M



gatka / knob / ручка-кнопка

Gatki z kolekcji IMPERIA to dopracowane w detalach, subtelnie zdobione ornamentami uchwyty w stylu retro. Trzy przemyślane kolory pozwalają na idealne dopasowanie do mebli.

The knobs from IMPERIA collection are refined in details, subtly decorated with retro-style handles. Three thoughtful colours allow for a perfect match to the furniture.

Ручки-кнопки из коллекции IMPERIA изысканны в деталях, тонко украшены орнаментами - ручки в стиле ретро. Три цвета обеспечивают идеальное сочетание с мебелью.

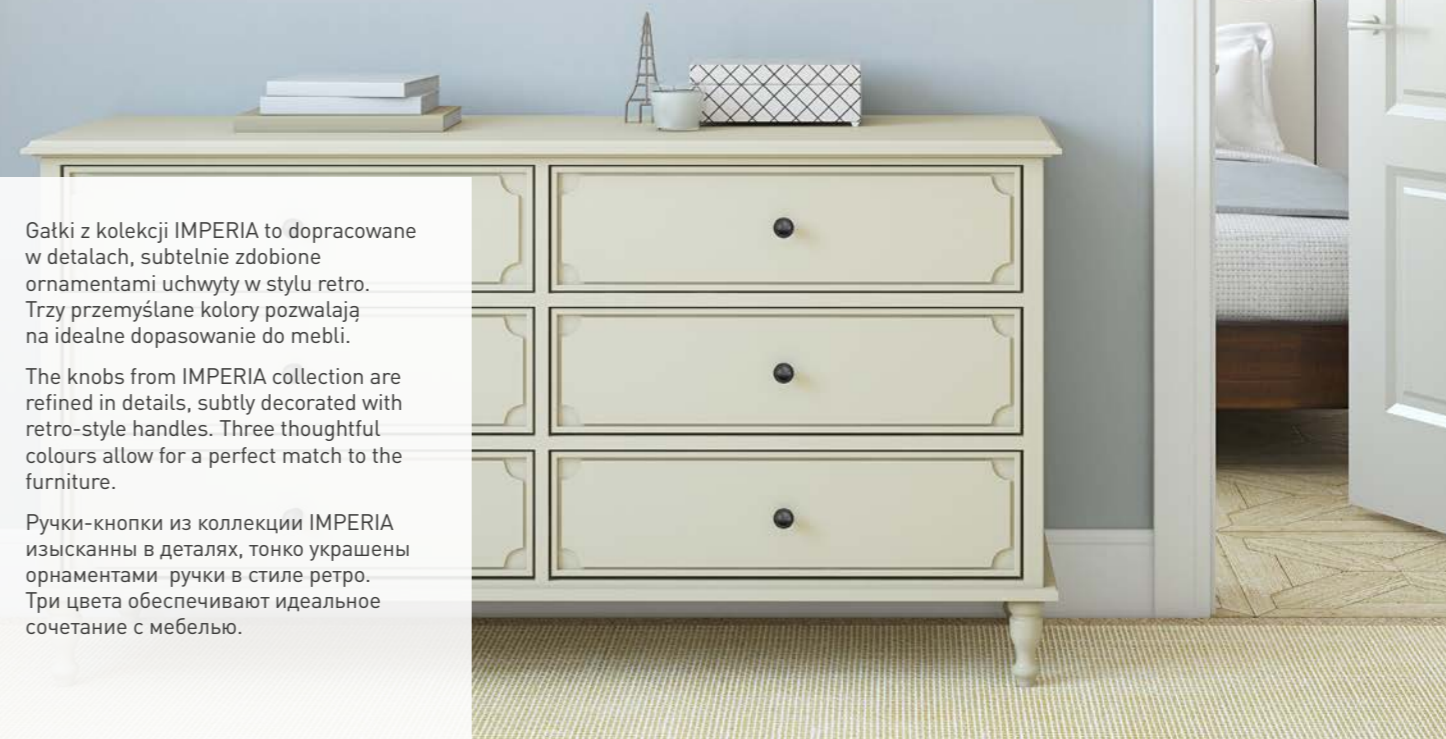



VASTO

C	L	H	antyczny mosiądz szczotkowany antique brushed brass античная шлифованная латунь
96	120	26	UZ-VASTO-96-09
128	151	27	UZ-VASTO-128-09

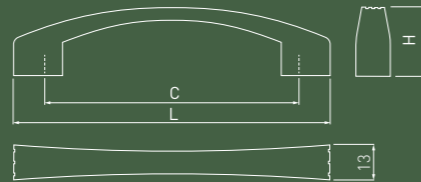

Frezowane uchwyty z linii VASTO to przyciągająca wzrok kolekcja, która wpisuje się w modne trendy retro. Nieprzypadkowe kolory idealnie uzupełniają aranżacje o charakterze vintage.

The milled handles from VASTO line are an eye-catching collection that fits in with fashionable retro trends. The non-accidental colours perfectly complement vintage arrangements.

Ручки линии VASTO — это привлекательная коллекция, вписывающаяся в модные ретро-тенденции. Такой цвет прекрасно дополнит винтажные композиции.





PALERMO

OLBIA

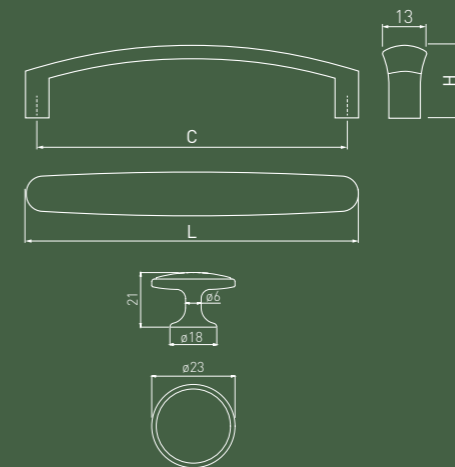
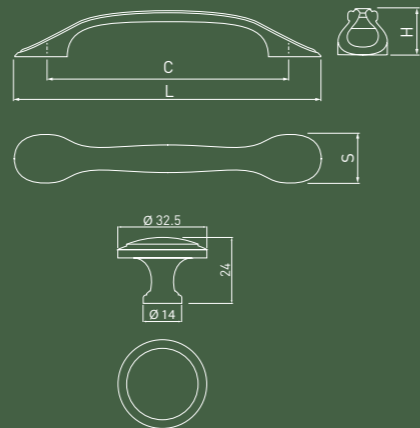

C	L	H	S	
96	127	22,5	23	UZ-PALER-96-07
128	159	23	25	UZ-PALER-128-07
gatka / knob / ручка-кнопка				GZ-PALER-1-07

antyczne srebro
antique silver
античное серебро

C	L	H	
96	103	34	UZ-OLBIA-96-04
128	136	49	UZ-OLBIA-128-04
gatka / knob / ручка-кнопка			GZ-OLBIA-1-04

antyczny mosiądz
antique brass
античная латунь



ARDEA

C	L	
96	115	UZ-ARDEA-96-09
gatka / knob / ручка-кнопка GZ-ARDEA-1-09		

antyczny mosiądz szczotkowany
antique brushed brass
античная шлифованная латунь

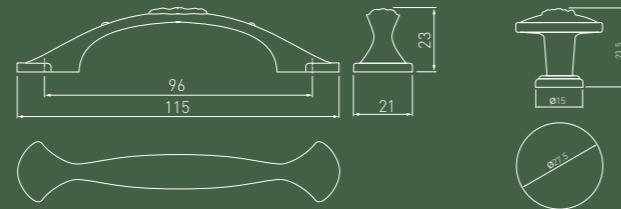

Kolekcja Ardea posiada charakterystyczne zdobienia – ornament roślinny, który odwzorowuje świat natury. Będzie on idealnym dodatkiem do drewnianych frontów meblowych, nadając im wyraźny akcent.

The Ardea collection is characterised by distinctive decor - a floral ornament that replicates the natural world. It's the perfect complement to wooden furniture fronts, giving them a strong accent.

Коллекция Ardea отличается характерным декором - цветочным орнаментом, повторяющим мир природы. Он станет прекрасным дополнением к деревянным фасадам мебели, придавая им выразительный акцент.





WERONA

C	L	H	antyczny mosiądz antique brass античная латунь	antyczny mosiądz szczotkowany antique brushed brass античная шлифованная латунь	czarny chrom black chrome чёрный хром
96	148	24,5	UZ-WERON-96-04	UZ-WERON-96-09	-
128	183	26,5	UZ-WERON-128-04	UZ-WERON-128-09	-
96	146	22	-	-	UZ-WERON-96-12
128	184	24	-	-	UZ-WERON-128-12

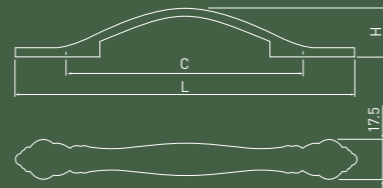

ARCHE

C	L	antyczny mosiądz szczotkowany antique brushed brass античная шлифованная латунь
96	155	UZ-ARCH096-AEB*

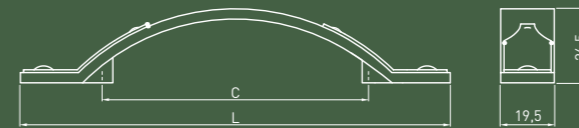

*Produkt dostępny na indywidualne zamówienie / Individual orders only / Товар доступен под заказ.



AREZO

ABIATE

C	L	antyczny mosiądz antique brass античная латунь
96	160	UZ-AREZO-96-04

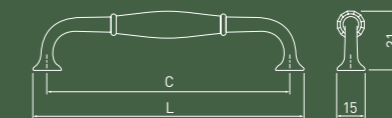
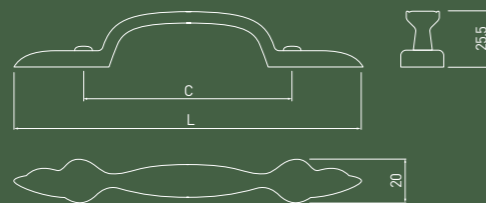

C	L	antyczny mosiądz antique brass античная латунь
128	143	UZ-ABIAT-128-04



ADRIN

ACERA

C	L	antyczny mosiądz antique brass античная латунь
96	139	UZ-ADRIN-96-04

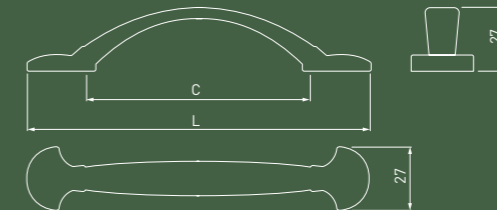
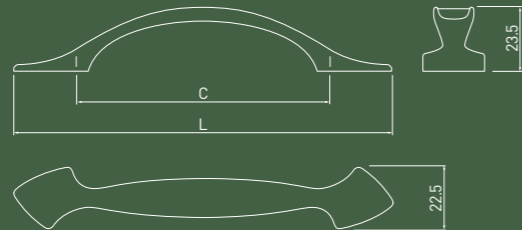

C	L	antyczny mosiądz antique brass античная латунь
96	147	UZ-ACERA-96-04



Kolekcja Royal to nie tylko funkcjonalne uchwyty, ale także stylowe dodatki, które ozdobią meble. Choć linia uchwytów utrzymana jest w nurcie retro, to podąża za współczesnymi trendami.

Royal handles are a line of stylish accessories that will decorate your furniture. Although the line is kept in the retro trend, it follows modern trends.

Ручки Royal - это стильные аксессуары, украшающие вашу мебель. Несмотря на то, что линия выдержана в стиле ретро, она следует современным тенденциям.

ROYAL



motyw pattern рисунок	C	L	biały / złoty white / gold белый / золото
latina	96	126	UZ-ROYAL1-96-10-03
werona	96	147	UZ-ROYAL2-96-10-03
reggio	96	134	UZ-ROYAL4-96-03
piano	96	131	UZ-ROYAL5-96-10-03
	128	164	UZ-ROYAL5-128-10-03
genova	96	165	UZ-ROYAL3-96-10-03
	gałka / knob / ручка-кнопка		GZ-ROYAL3-1-10-03

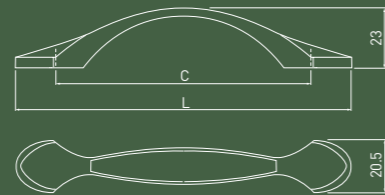

latina

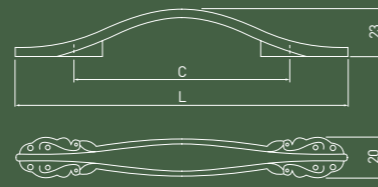

werona

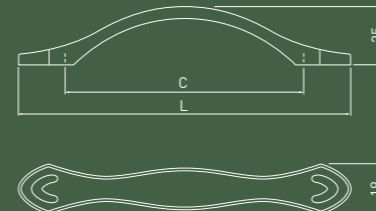

reggio

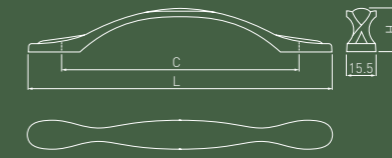

piano

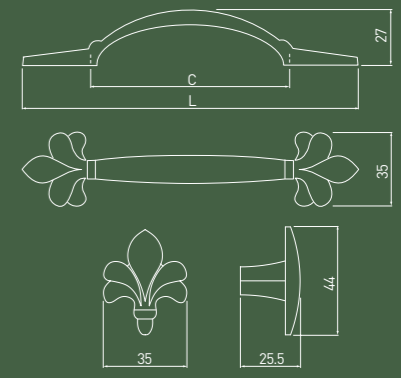

genova



RENNES

C	L	antyczny mosiądz antique brass античная латунь
96	121	UZ-REN096-04A

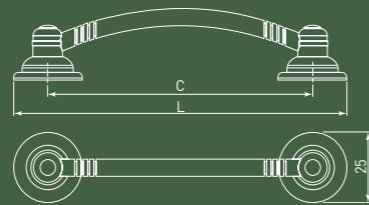

UZ-WP146



gatka / knob / ручка-кнопка	antyczny mosiądz antique brass античная латунь
UZ-WP1146-04	

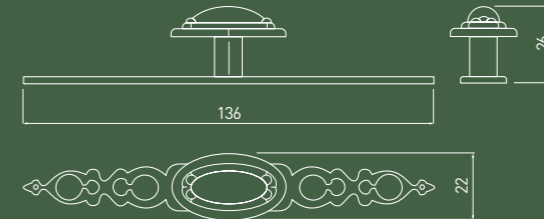



GZ-1136

GZ-1148

antyczny mosiądz
antique brass
античная латунь

gałka / knob / ручка-кнопка GZ-WP1136-04

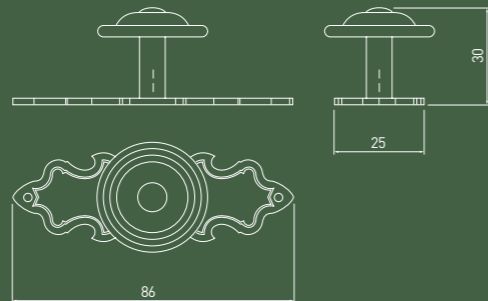

antyczny mosiądz
antique brass
античная латунь

gałka / knob / ручка-кнопка GZ-WP1148-04

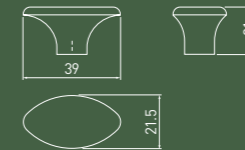



GZ-1152

antyczny mosiądz
antique brass
античная латунь

gałka / knob / ручка-кнопка GZ-WP1152-04*

*Produkt dostępny na indywidualne zamówienie / Individual orders only / Товар доступен под заказ.

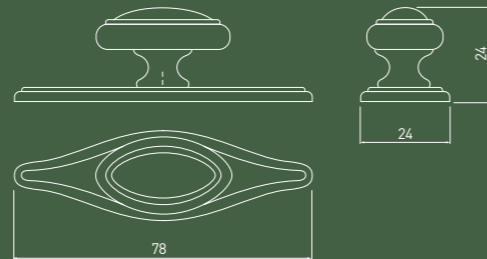

KT-1147

antyczny mosiądz
antique brass
античная латунь

kołatka / knocker / ручка-кнопка KT-WP1147-04

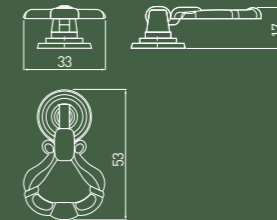

GLAMOUR

Uchwyty glamour to wyjątkowy styl, zaprojektowany z myślą o niezwykłych wnętrzach. Wyrazista stylistyka, piękne ozdoby, blask kryształów i dopracowane detale, stanowią charakterystyczne dopełnienie frontów mebli w aranżacjach glamour. Harmonijny, a jednocześnie pełen przepychu styl glamour to synonim ekstrawagancji, która nada unikalności każdemu wnętrzu.

Glamour handles are a unique style, designed with unusual interiors in mind. Expressive style, beautiful decorations, sparkle of crystals and refined details are a characteristic complement to furniture fronts in glamour arrangements. The harmonious and glamorous style at the same time is synonymous with extravagance, which will make any interior unique.

Ручки Glamour — это уникальный стиль, разработанный с учетом необычных интерьеров. Выразительный стиль, красивая отделка, блеск хрусталя и изысканные детали — характерное дополнение мебельных фасадов в гламурных композициях. Гармоничный и в то же время гламурный стиль является синонимом экстравагантности, которая сделает любой интерьер неповторимым.





UZ — CRA14

C	L	chrom chrome хром
128	166	UZ-CRA14-128
192	230	UZ-CRA14-192
320	358	UZ-CRA14-320

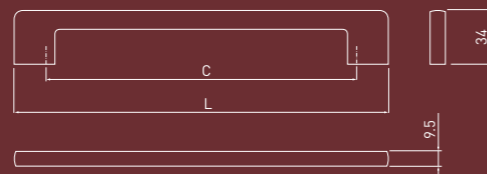

Olśniewające połączenie błyszczącego chromu i subtelnie drobnych kryształków, tworzy niecodzienny element dekoracyjny, który wprost idealnie dopełni fronty mebli glamour.

A dazzling combination of shiny chrome and subtly tiny crystals create an unusual decorative element that will perfectly complement the fronts of glamour furniture.

Ослепительное сочетание блестящего хрома и мельчайших кристаллов создает необычный декоративный элемент, который идеально дополнит фасады гламурной мебели.





GZ — CRPA

Ø	H	chrom / biały kryształ chrome / white crystal хром / белый кристалл	chrom / czarny kryształ chrome / black crystal хром / чёрный кристалл	mosiądz/biały kryształ brass / white crystal латунь / белый кристалл
20	33	GZ-CRPA20-01	-	-
25	37	GZ-CRPA25-01	-	-
30	44	GZ-CRPA30-01	GZ-CRPA30-A1	GZ-CRPA30-03
40	55	GZ-CRPA40-01	-	-



Kryształowa gałka, to detal, który pięknie podkreśli luksusowe tkaniny jak atlas czy czarną skórę.

Crystal knob, is a beautiful detail that will highlight luxurious fabrics such as satin or black leather.

Достойное украшение, которое лишний раз подчеркнет благородство используемых в интерьере тканей и кожи.



GZ — CRPB

Ø	H	chrom / biały kryształ chrome / white crystal хром / белый кристалл	chrom / czarny kryształ chrome / black crystal хром / чёрный кристалл	mosiądz / biały kryształ brass / white crystal латунь / белый кристалл
20	26	GZ-CRPB20-01	-	-
25	28	GZ-CRPB25-01	GZ-CRPB25-A1	-
30	30	GZ-CRPB30-01	GZ-CRPB30-A1	GZ-CRPB30-03
40	38	GZ-CRPB40-01	GZ-CRPB40-A1	-



Eleganckie gałki w stylu glamour, które będą się pięknie prezentować na komodzie, szafce nocnej i w kobiecej garderobie.

Elegant, glamour-style knobs will look beautiful on a dresser, bedside table, and in every woman's wardrobe.

Элегантные ручки в стиле гламур будут прекрасно смотреться на комодe, прикроватной тумбочке и в женской гардеробной.





GZ — CRPC

Ø	H	chrom / biały kryształ chrome / white crystal хром / белый кристалл
30	43	GZ-CRPC30-01



GZ — CRPJ

Ø	H	chrom / biały kryształ chrome / white crystal хром / белый кристалл
30	37	ID-GZ-CRPJ30-01
40	49	ID-GZ-CRPJ40-01

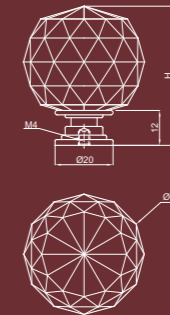

DZIECIĘCE
CHILDREN
ДЕТСКИЕ

Dziecięce uchwyty meblowe to szczególna linia akcesoriów zaprojektowanych z myślą o najmłodszych użytkownikach. Starannie przemyślane, kolorowe uchwyty będą się świetnie komponowały w bajkowym świecie najmłodszych, dodając wesołych akcentów w ich królestwach.

Children's furniture handles are a special line of accessories designed with the youngest users in mind. Carefully thought-out, colourful handles will perfectly match the fairytale world of the youngest, adding cheerful accents to their kingdoms.

Ручки для детской мебели — это специальная линия аксессуаров, разработанная для самых маленьких пользователей. Тщательно продуманные, красочные ручки прекрасно впишутся в сказочный мир самых маленьких, расставив веселые акценты в их королевстве.

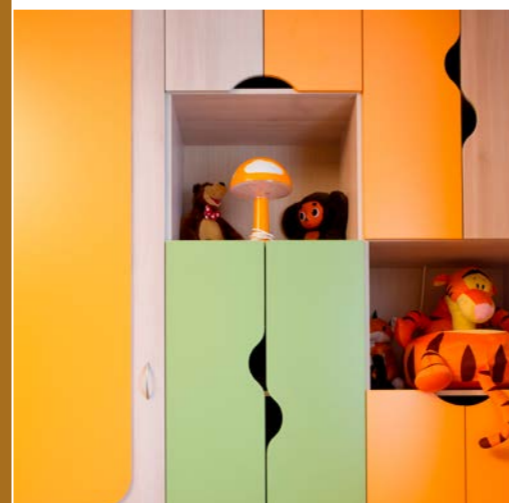
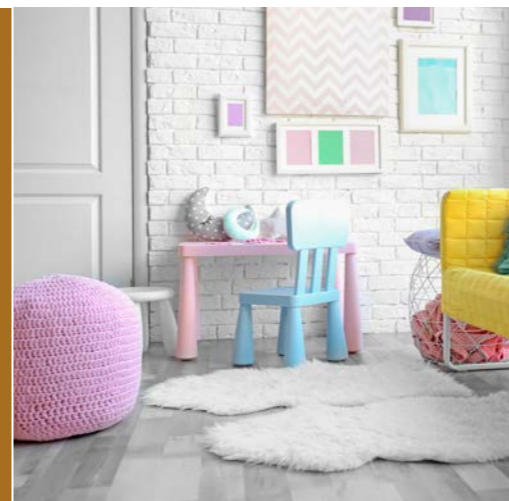

DZIECIĘCE
CHILDREN
ДЕТСКИЕ



KID

	zielony green зеленый	niebieski blue синий	czerwony red красный	szary grey серый	żółty yellow желтый	różowy pink розовый
block	UM-BLOCK-ZL	UM-BLOCK-NB	UM-BLOCK-CZ	-	-	-
cloud	-	UM-CLOUD-NB	-	UM-CLOUD-SZ	-	-
star	-	UM-STAR-NB	-	-	UM-STAR-ZT	UM-STAR-RZ
button	-	UM-BUTTON-NB	-	UM-BUTTON-SZ	-	-
flaming	-	-	-	UM-FLAMING-SZ	-	UM-FLAMING-RZ
heart	-	-	-	-	-	UM-HEART-RZ
crown	-	-	-	-	-	UM-CROWN-RZ
twitt	UM-TWITT-ZL	-	-	UM-TWITT-SZ	-	-

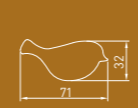

Zaprojektowane z myślą o najmłodszych – barwne, wesołe uchwyty z kolekcji KID dopełnią dziecięce pokoje, kreując w nich absolutnie magiczną atmosferę.

Designed with the youngest in mind - colourful, cheerful handles from KID collection will complete children's rooms, creating an absolutely magical atmosphere in them.

Созданные для самых маленьких, яркие веселые ручки из коллекции KID дополнят детские комнаты, создав в них совершенно волшебную атмосферу.



block



cloud



star

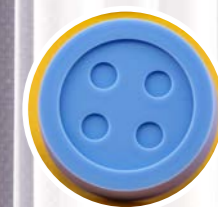

button



flaming



heart



crown



twitt

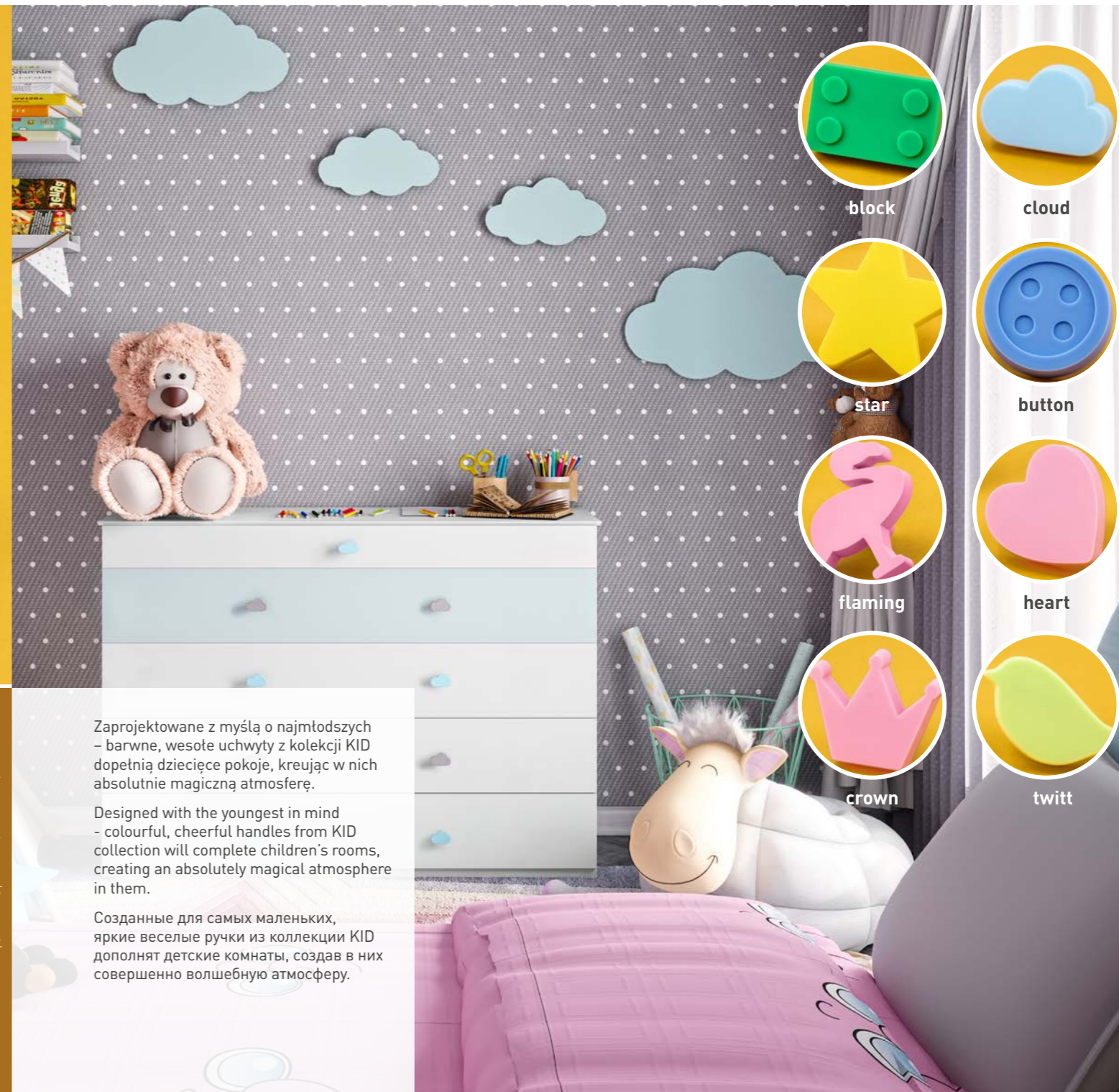

DZIECIĘCE
CHILDREN
ДЕТСКИЕ



KID WILD

stoń / elephant / слон	UM-KID-P-001
krokodyl / crocodile / крокодил	UM-KID-Q-001
panda / panda / панда	UM-KID-U-001

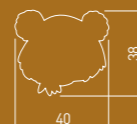

Zamocowanie kilku rodzajów uchwytów w regałach może pełnić rolę edukacyjną poprzez zapoznanie najmłodszych z wizerunkami zwierząt. Dodatkowo może pomóc porządkować rzeczy.

Mounting different kinds of handles in Your childrens rooms, can help You in their educational process. Additionally, helps you keep things organized.

Познавательная коллекция мебельных ручек с изображениями животных создана с заботой о самых маленьких пользователях.



DZIECIĘCE
CHILDREN
ДЕТСКИЕ



KID PLAY

kwiatek / flower / цветок UM-KID-C-001

samochód / car / автомобиль UM-KID-D-001

piłka / ball / мяч UM-KID-E-001

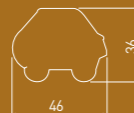

Kwiatek? Piłka nożna? A może samochód?
Uzupełnij meble dziecka dopracowanymi
uchwytyami z kolekcji KID PLAY, która
podąża za potrzebami energicznych
odkrywców świata.

Flower? Football? How about a car?
Complement your child's furniture with
refined handles from KID PLAY collection,
which follows the needs of energetic
explorers of the world.

Цветок? Футбольный мячик? Как
насчет автомобиля? Дополните
мебель вашего ребенка изысканными
ручками из коллекции KID PLAY,
отвечающей потребностям энергичных
исследователей мира.

DZIECIĘCE
CHILDREN
ДЕТСКИЕ



KID FARM

jednorożec / unicorn / единорог	UM-UNICORN-RZ
konik / horse / лошадь	UM-KID-W-001
królik / rabbit / кролик	UM-KID-X-001
piesek / dog / собака	UM-KID-Z-001

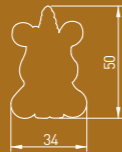

Tchnij radość w dziecięce meble, wykorzystując dopracowane akcesoria. Najmłodszy miłośnik przyrody zapiszcza z zachwytu na widok uchwytów - zwierzączków z dziecięcej kolekcji KID FARM.

Bring joy to children's furniture with the help of sophisticated accessories. The youngest nature lovers will squeal with delight at the sight of the handles - animals from the children's KID FARM collection.

Подарите радость детской мебели с помощью изысканных аксессуаров. Самые маленькие любители природы будут в восторге при виде ручек - животных из детской коллекции KID FARM.



WIESZAKI HOOKS КРЮЧКИ

Detale, które nadają wnętrzom styl i klasę. Dzięki możliwości wielu aranżacji wieszaki pełnią zarówno praktyczną, jak i ozdobną funkcję. Za ich pomocą odmienimy mieszkanie, nadamy mu indywidualny charakter i zyskamy więcej przestrzeni w przedpokoju, łazience i kuchni.

Details which will impart style and class to your interiors. Thanks to multiple-arrangement possibilities, the hangers are both practical and decorative. The hangers will help you to change the design of your house, add your personal touch to your rooms, and create more space in the hall, bathroom and the kitchen.

Детали, которые придают интерьеру стиль и класс. Благодаря возможности различного оформления, крючки исполняют как практическую, так и декоративную функцию. С их помощью мы изменим квартиру, придадим ей индивидуальный характер и получим больше места в коридоре, ванной и кухне.



NOWOCZESNY
MODERN
МОДЕРН



TOLEDO A0

chrom chrome хром	satyna satin сатин	aluminium aluminium алюминий	stal szczotkowana brushed steel шлифованная сталь	czarny mat black matt чёрный матовый
WZ-TOLED-A0-01	WZ-TOLED-A0-02	WZ-TOLED-A0-05	WZ-TOLED-A0-06	WZ-TOLED-A0-20M

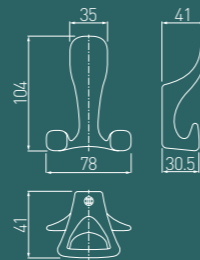

Charakterne i pełne subtelnego uroku – to kolekcja dwuramiennych wieszaków TOLEDO. Łączą w sobie funkcjonalną wygodę i dopracowany design w aż pięciu wariantach kolorystycznych.

Characteristic and full of subtle charm - this is a collection of two-arm TOLEDO hangers. They combine functional comfort and refined design in as many as five colour variants.

Характерная и полная тонкого очарования коллекция двойных крючков TOLEDO. Они сочетают в себе функциональный комфорт и изысканный дизайн в пяти цветовых вариантах.



NOWOCZESNY
MODERN
МОДЕРН



TOLEDO B0

chrom chrome хром	satyna satin сатин	aluminium aluminium алюминий	stal szcztokowana brushed steel шлифованная сталь	czarny mat black matt чёрный матовый
WZ-TOLED-B0-01	WZ-TOLED-B0-02	WZ-TOLED-B0-05	WZ-TOLED-B0-06	WZ-TOLED-B0-20M

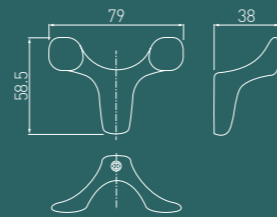

Nowoczesne wieszaki TOLEDO w nieoczywistych kształtach – to piękny detal, który uzupełni każdą aranżację o moc wygody w najlepszym i pełnym wdzięku stylu wizualnym.

Modern TOLEDO hangers in non-obvious shapes - a beautiful detail that will complement any arrangement with the power of convenience in the best and graceful visual style.

Современные крючки TOLEDO неочевидных форм - красивая деталь, которая дополнит любую композицию силой удобства в лучшем и изящном визуальном стиле.

NOWOCZESNY
MODERN
МОДЕРН



TOLEDO CO

chrom chrome хром	satyna satin сатин	aluminium aluminium алюминий	stal szcztokowana brushed steel шлифованная сталь	czarny mat black matt чёрный матовый
WZ-TOLED-C0-01	WZ-TOLED-C0-02	WZ-TOLED-C0-05	WZ-TOLED-C0-06	WZ-TOLED-C0-20M

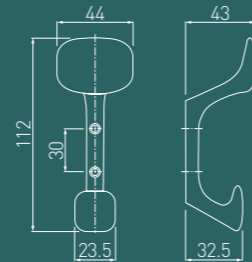

NOWOCZESNY
MODERN
МОДЕРН



WALENCIA

chrom
chrome
хром

WZ-WALENCIA-01

stal szczotkowana
brushed steel
шлифованная сталь

WZ-WALENCIA-06

czarny mat
black matt
чёрный матовый

WZ-WALENCIA-20M

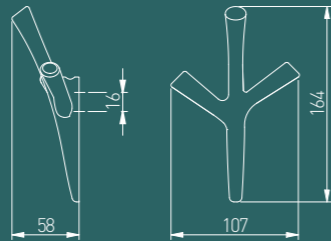

Oryginalny, designerski wieszak z trzema ramionami, który korzystnie będzie prezentował się w nowoczesnych wnętrzach.

The original, designer hanger with three arms will perfectly match modern interiors.

Оригинальная дизайнерская вешалка на трех кронштейнах, которая отлично впишется в современные интерьеры.

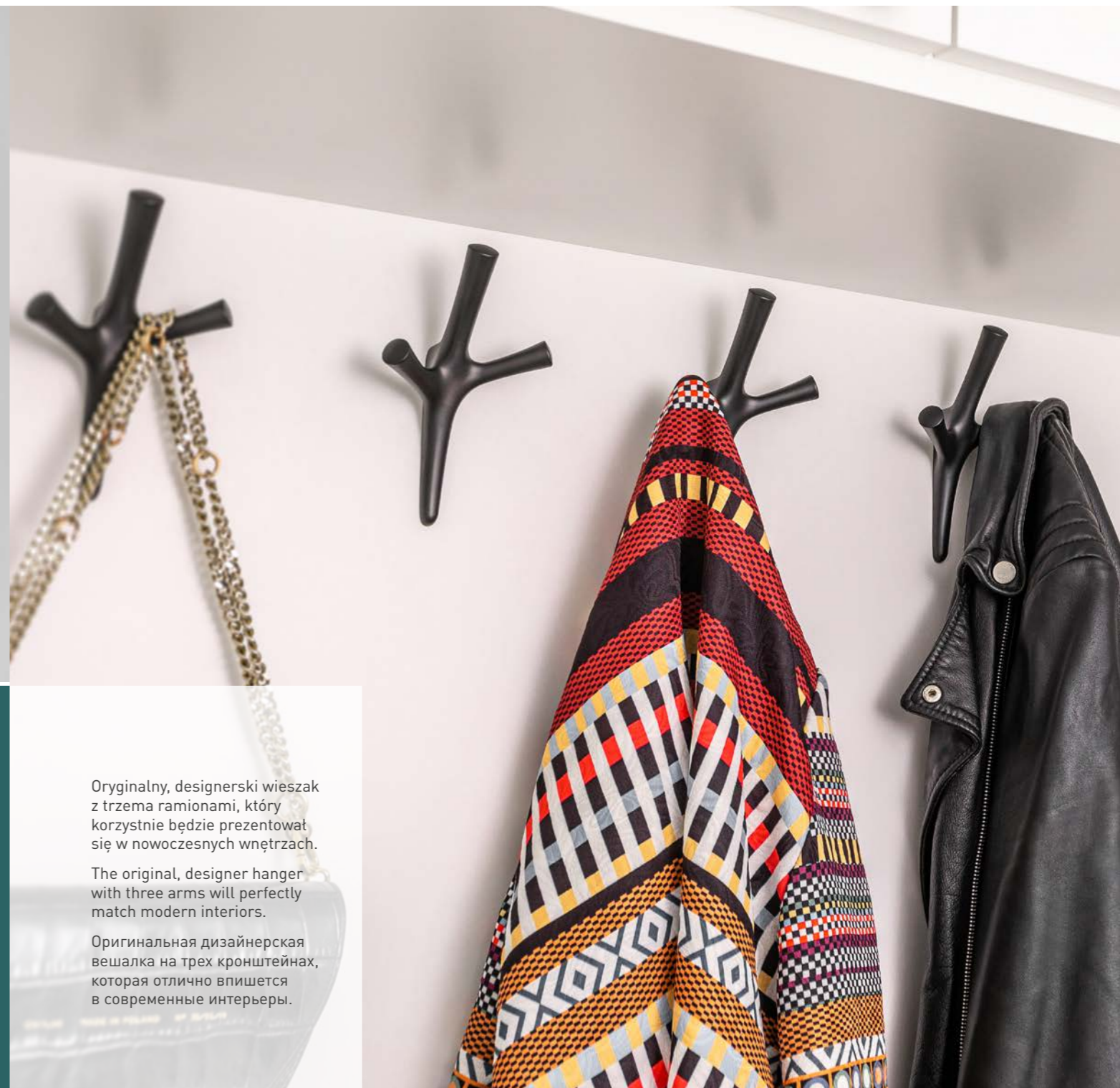

NOWOCZESNY
MODERN
МОДЕРН



CORDOBA

chrom
chrome
хром

WZ-CORDOBA-01

stal szczotkowana
brushed steel
шлифованная сталь

WZ-CORDOBA-06

czarny mat
black matt
чёрный матовый

WZ-CORDOBA-20M

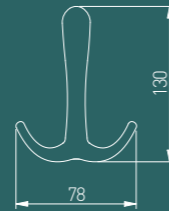

Nowoczesna elegancja to synonim kolekcji Cordoba, która z pewnością odmieni wnętrze.

Modern elegance is synonymous with the Cordoba collection, which is certainly going to change the interior.

Современная элегантность - синоним коллекции Cordoba, которая непременно преобразит интерьер.

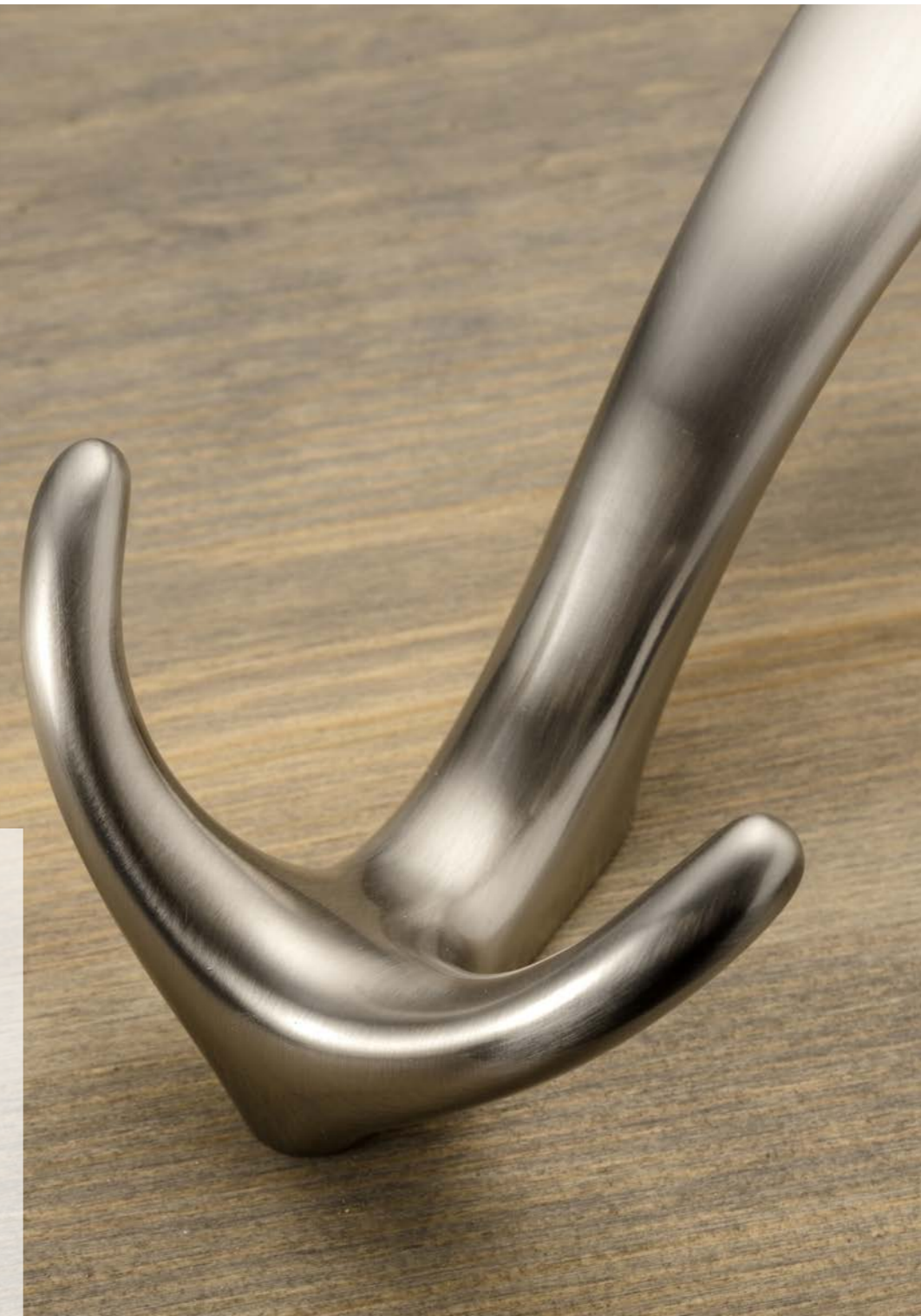

NOWOCZESNY
MODERN
МОДЕРН

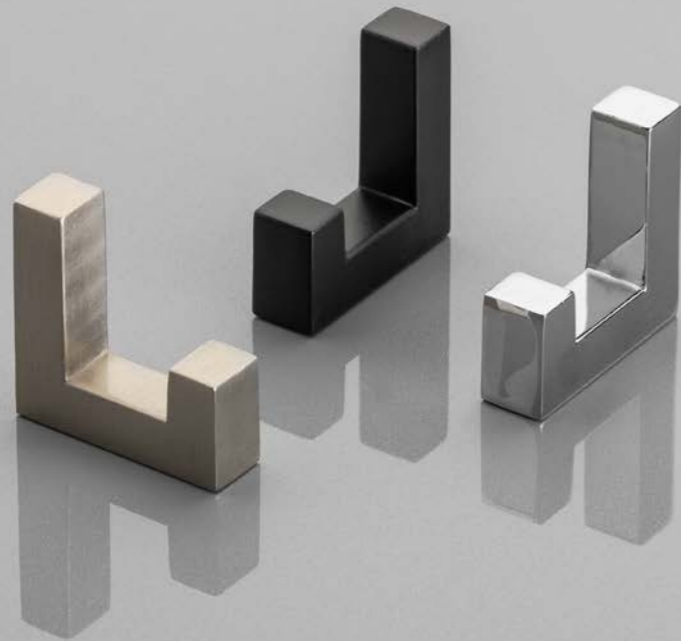

K2201

chrom chrome хром	stal szcziotkowana brushed steel шлифованная сталь	czarny black чёрный
WZ-K2201-01	WZ-K2201-06	WZ-K2201-CZ

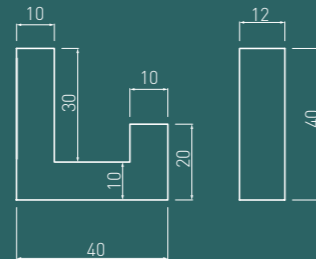

Nowoczesność i prostota zawsze idą w parze. Minimalistyczny, oryginalny wieszak będzie idealny dla każdego wnętrza.

Modernity and simplicity always go hand in hand. The minimalist, original rack will be perfect for any interior.

Современность и простота всегда идут рука об руку. Минималистичная оригинальная вешалка подойдет к любому интерьеру.

NOWOCZESNY
MODERN
МОДЕРН

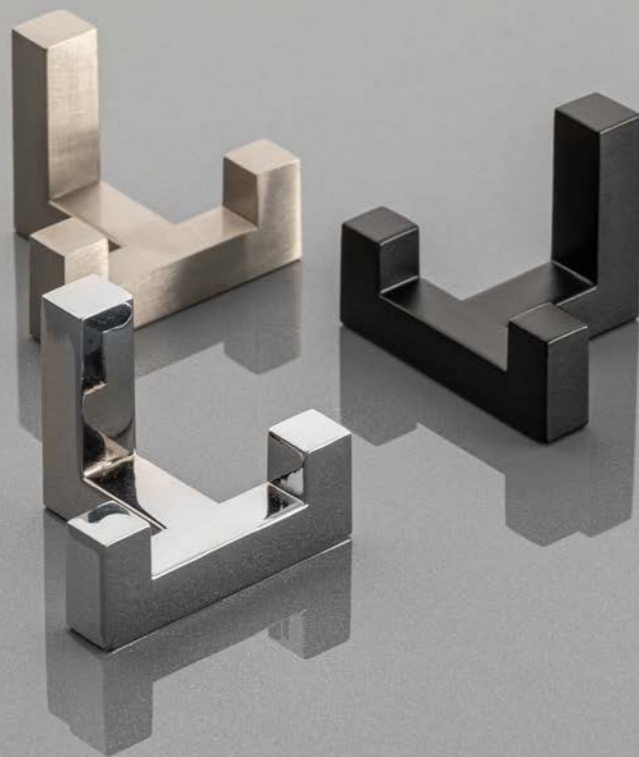

K2202

chrom	stal szcziotkowana	czarny
chrome	brushed steel	black
хром	шлифованная сталь	чёрный
WZ-K2202-01	WZ-K2202-06	WZ-K2202-CZ

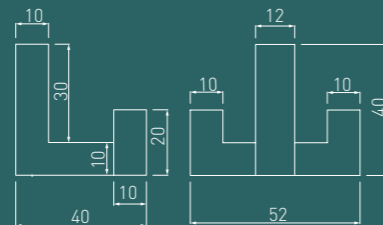

Kolekcja K2202 to synonim prawdziwej nowoczesności. Wieszaki są małe, proste i geometryczne - idealne dla minimalistów.

The K2202 collection is synonymous with true modernity. The racks are small, simple, and geometric - just perfect for minimalists.

Коллекция K2202 является синонимом истинной современности. Вешалки маленькие, простые и геометрические - идеально подходят для минималистов.



KLASYCZNY
CLASSIC
КЛАССИКА

NOWY DESIGN I KOLOR
NEW DESIGN & COLOUR
НОВЫЙ ДИЗАЙН И ЦВЕТ



CAPITAL

złoty szczotkowany
brushed gold
матовое золото

WZ-CAPITAL-18

czarny mat
black matt
чёрный матовый

WZ-CAPITAL-20M

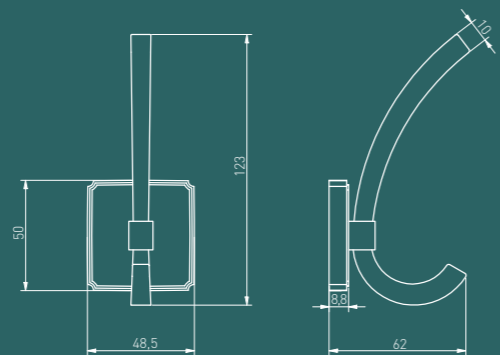

Dobrze dobrane wieszaki oprócz
pełnienia swojej funkcji, mogą być
także efektowną ozdobą.

Well-chosen hangers not only fulfil
their function, but can also be
a brilliant decoration.

Хорошо подобранные крючки
не только выполняют свою
функцию, но и могут стать ярким
украшением.

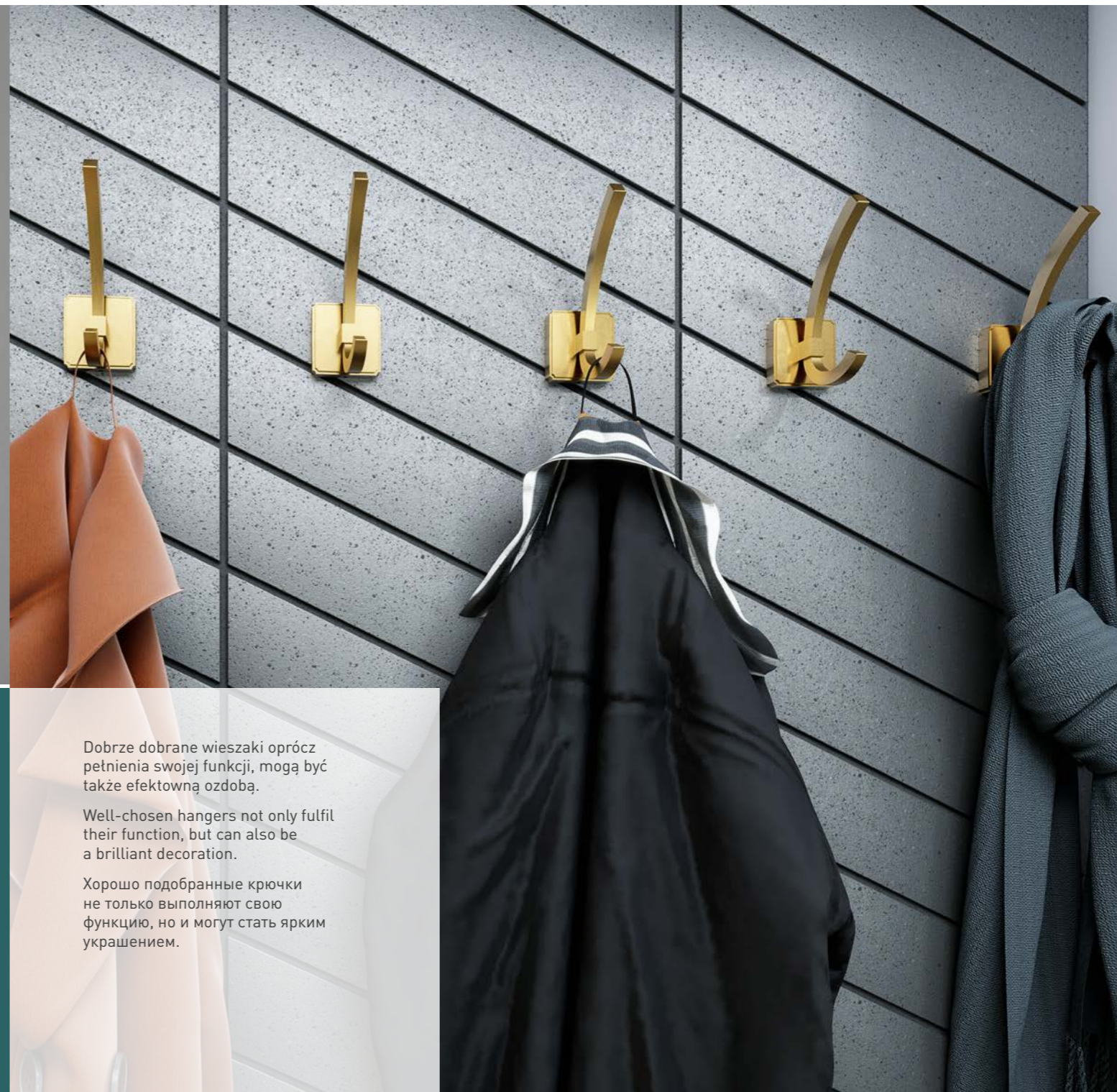

NOWOCZESNY
MODERN
МОДЕРН



WZ — 804

chrom	aluminium	stal szcztokowana
chrome	aluminium	brushed steel
хром	алюминий	шлифованная сталь
WZ-804-20-01	WZ-804-20-05	WZ-804-20-06

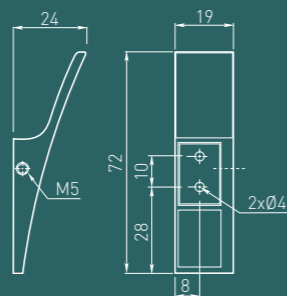

Minimalizm, prosta – wręcz oszczędna forma i dopracowane wykończenie – praktyczne wieszaki z nowoczesnej kolekcji uzupełnią każde wnętrze o komfort, dbając o fantastyczny styl.

Minimalism, simplicity - even frugal form and refined finish - practical hangers from the modern collection will complement any interior with comfort, taking care of a fantastic style.

Минимализм, простота – даже скромная форма и изысканная отделка – практичные крючки из современной коллекции дополняют комфортом любой интерьер.



KLASYCZNY
CLASSIC
КЛАССИКА



K23 — A0

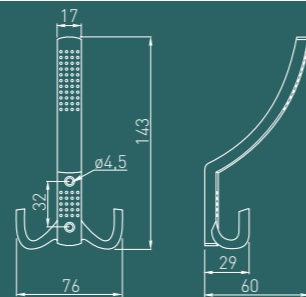

chrom chrome хром	satyna satin сатин	mosiądz brass латунь	antyczny mosiądz antique brass античная латунь	aluminium aluminium алюминий	stal szorstkowana brushed steel шлифованная сталь	antyczne srebro antique silver античное серебро	czarny mat black matt чёрный матовый
WZ-A0-K23-01	WZ-A0-K23-02	WZ-A0-K23-03	WZ-A0-K23-04	WZ-A0-K23-05	WZ-A0-K23-06*	WZ-A0-K23-07	WZ-A0-K23-20

* Produkt dostępny na indywidualne zamówienie / Individual orders only / Товар доступен под заказ.



Klasyczny wieszak K23 jest jednym z najlepszych przykładów połączenia wzornictwa przemysłowego i mody.

The classic K23 hanger is one of the best examples of industrial design and fashion.

Классический крючок K23 один из лучших образцов промышленного дизайна и моды.

KLASYCZNY
CLASSIC
КЛАССИКА



K23 — B0

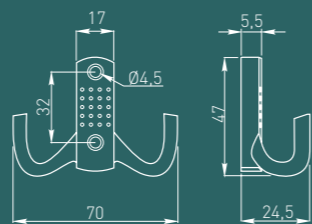

chrom chrome хром	satyna satin сатин	mosiądz brass латунь	antyczny mosiądz antique brass античная латунь	aluminium aluminium алюминий	stal szczotkowana brushed steel шлифованная сталь	antyczne srebro antique silver античное серебро	czarny mat black matt чёрный матовый
WZ-B0-K23-01	WZ-B0-K23-02	WZ-B0-K23-03	WZ-B0-K23-04	WZ-B0-K23-05	WZ-B0-K23-06*	WZ-B0-K23-07	WZ-B0-K23-20

* Produkt dostępny na indywidualne zamówienie / Individual orders only / Товар доступен под заказ.



Wieszaki z kolekcji klasycznej wdzięcznie dopasowują się do charakteru aranżacji, dbając o oryginalny szlif. Osiem wariantów, subtelne tłoczenie i dopracowany kształt, to gwarancja połączenia wygody i estetyki.

Hangers from the classic collection gracefully adapt to the character of the arrangement, taking care of the original cut. Eight variants, subtle embossing and a refined shape guarantee a combination of comfort and aesthetics.

Крючки из классической коллекции изящно адаптируются к характеру интерьера, сохраняя оригинальность. Восемь вариантов, тонкое тиснение и изысканная форма гарантируют сочетание комфорта и эстетики.

KLASYCZNY
CLASSIC
КЛАССИКА



K24-A0

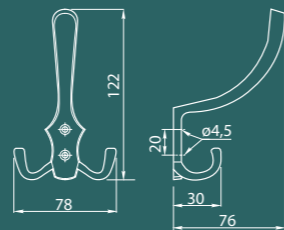

chrom chrome хром	satyna satin сатин	mosiądz brass латунь	antyczny mosiądz antique brass античная латунь	aluminium aluminium алюминий	antyczne srebro antique silver античное серебро	czarny black чёрный
WZ-A0-K24-01	WZ-A0-K24-02	WZ-A0-K24-03	WZ-A0-K24-04	WZ-A0-K24-05	WZ-A0-K24-07	WZ-A0-K24-20



Wieszak idealnie dopełni
wystrój wnętrza w stylu
shabby chic.

The hangers will complement
the "shabby-chic" style.

Крючок прекрасно дополнит
дизайн интерьера в стиле
«shabby chic».

KLASYCZNY
CLASSIC
КЛАССИКА



K24 — B0

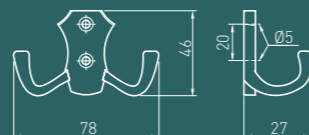

chrom chrome хром	satyna satin сатин	mosiądz brass латунь	antyczny mosiądz antique brass античная латунь	aluminium aluminium алюминий	antyczne srebro antique silver античное серебро	czarny black чёрный
WZ-B0-K24-01	WZ-B0-K24-02	WZ-B0-K24-03	WZ-B0-K24-04	WZ-B0-K24-05	WZ-B0-K24-07	WZ-B0-K24-20



Retro, nowoczesność lub klasyka – przemyślana linia wieszaków dopasowuje się do dominującego stylu aranżacji. Siedem odston tego samego, dopracowanego stylu w najlepszym wydaniu.

Retro, modern or classic - a well-thought line of hangers matches the dominant style of the arrangement. Seven versions of the same, refined style at its best.

Ретро, модерн или классика – продуманная линия мебельных крючков соответствует доминирующему стилю интерьера.

KLASYCZNY
CLASSIC
КЛАССИКА



K24 — C0

chrom chrome хром	satyna satin сатин	mosiądz brass латунь	antyczny mosiądz antique brass античная латунь	aluminium aluminium алюминий	czarny mat black matt чёрный матовый
WZ-C0-K24-01	WZ-C0-K24-02	WZ-C0-K24-03	WZ-C0-K24-04	WZ-C0-K24-05	WZ-C0-K24-20

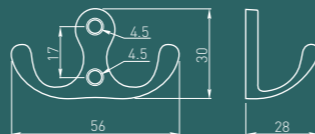

Praktyczne, niezawodne i estetycznie piękne – wieszaki z tej kolekcji uzupełnią przestrzeń, zwiększając wygodę i dbając o najlepszy efekt wizualny.

Practical, reliable and aesthetically beautiful – hangers from this collection will complement the space, increasing comfort and ensuring the best visual effect.

Практичные, надежные и эстетически красивые – вешалки из этой коллекции дополнят пространство, повысив комфорт и обеспечив наилучший визуальный эффект.



KLASYCZNY
CLASSIC
КЛАССИКА



MALAGA A0

chrom chrome хром	satyna satin сатин	aluminium aluminium алюминий	czarny mat black matt чёрный матовый
WA-MALAG-A0-01	WA-MALAG-A0-02	WA-MALAG-A0-05	WA-MALAG-A0-20

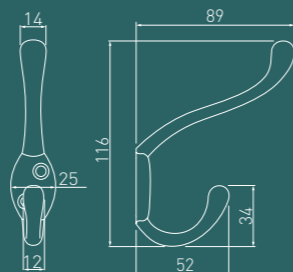

Idealne w przedpokoju, świetne w garderobie i przydatne w łazience oraz kuchni. Wieszaki z kolekcji MALAGA zgrabnie dopasują się do każdego wnętrza.

Perfect in the hall, great in the wardrobe and useful in the bathroom and kitchen. Hangers from MALAGA collection will fit neatly into any interior.

Идеальны для прихожей, отлично подходит для гардероба и пригодятся в ванной и на кухне. Крючки из коллекции MALAGA аккуратно впишутся в любой интерьер.



KLASYCZNY
CLASSIC
КЛАССИКА



MALAGA B0

chrom chrome хром	satyna satin сатин	aluminium aluminium алюминий	czarny mat black matt чёрный матовый
WA-MALAG-B0-01	WA-MALAG-B0-02	WA-MALAG-B0-05	WA-MALAG-B0-20

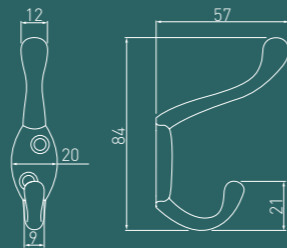

Czarne matowe wieszaki na drewnianych elementach to przykład doskonałej integracji kontrastów.

Black-matt hangers on wooden elements are an example of a perfect contrast combination.

Чёрные матовые крючки на деревянных элементах являются примером идеального сопоставления контрастов.

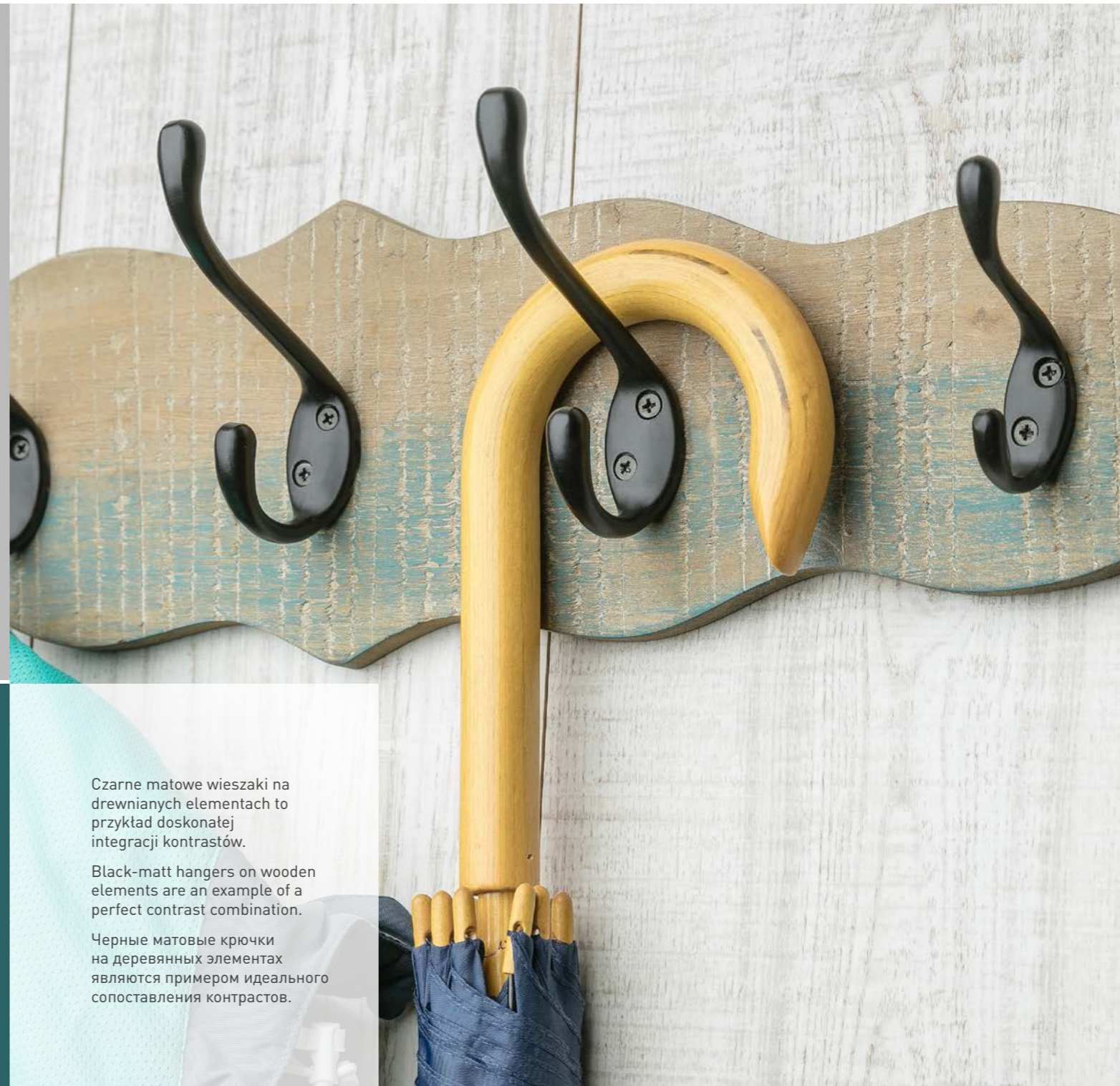

KLASYCZNY
CLASSIC
КЛАССИКА



MALAGA C0

chrom chrome хром	satyna satin сатин	aluminium aluminium алюминий	czarny mat black matt чёрный матовый
WZ-MALAG-C0-01	WZ-MALAG-C0-02	WZ-MALAG-C0-05	WZ-MALAG-C0-20

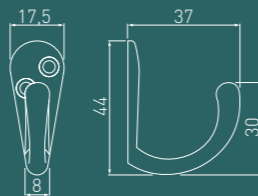

Subtelne i proste, a jednak czarująco oryginalne. Wieszaki MALAGA świetnie komponują się z drewnem, dodając aranżacji uroku.

Subtle and simple, yet charmingly original. MALAGA hangers blend well with wood, adding charm to the arrangement.

Тонкий и простой, но очаровательно оригинальный. Крючки MALAGA хорошо сочетаются с деревом, добавляя очарования композиции.



KLASYCZNY
CLASSIC
КЛАССИКА



E18

chrom chrome хром	satyna satin сатин	aluminium aluminium алюминий	stal szcztokowana brushed steel шлифованная сталь	czarny mat black matt чёрный матовый
WZ-E-018-01	WZ-E-018-02	WZ-E-018-05	WZ-E-018-06	WZ-E-018-20M

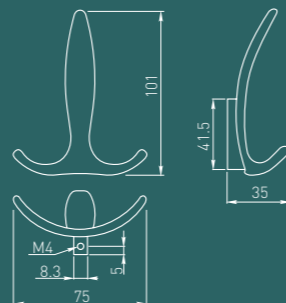

Unikalny kształt na pograniczu futurystycznego szlifu dopełni styl wnętrza, zapewniając równocześnie użytkową wygodę na najwyższym poziomie.

The unique shape on the border of the futuristic cut will complete the style of the interior, providing functional comfort at the highest level.

Уникальная форма на границе футуристического края завершит стиль интерьера, при этом обеспечив функциональный комфорт на высшем уровне.

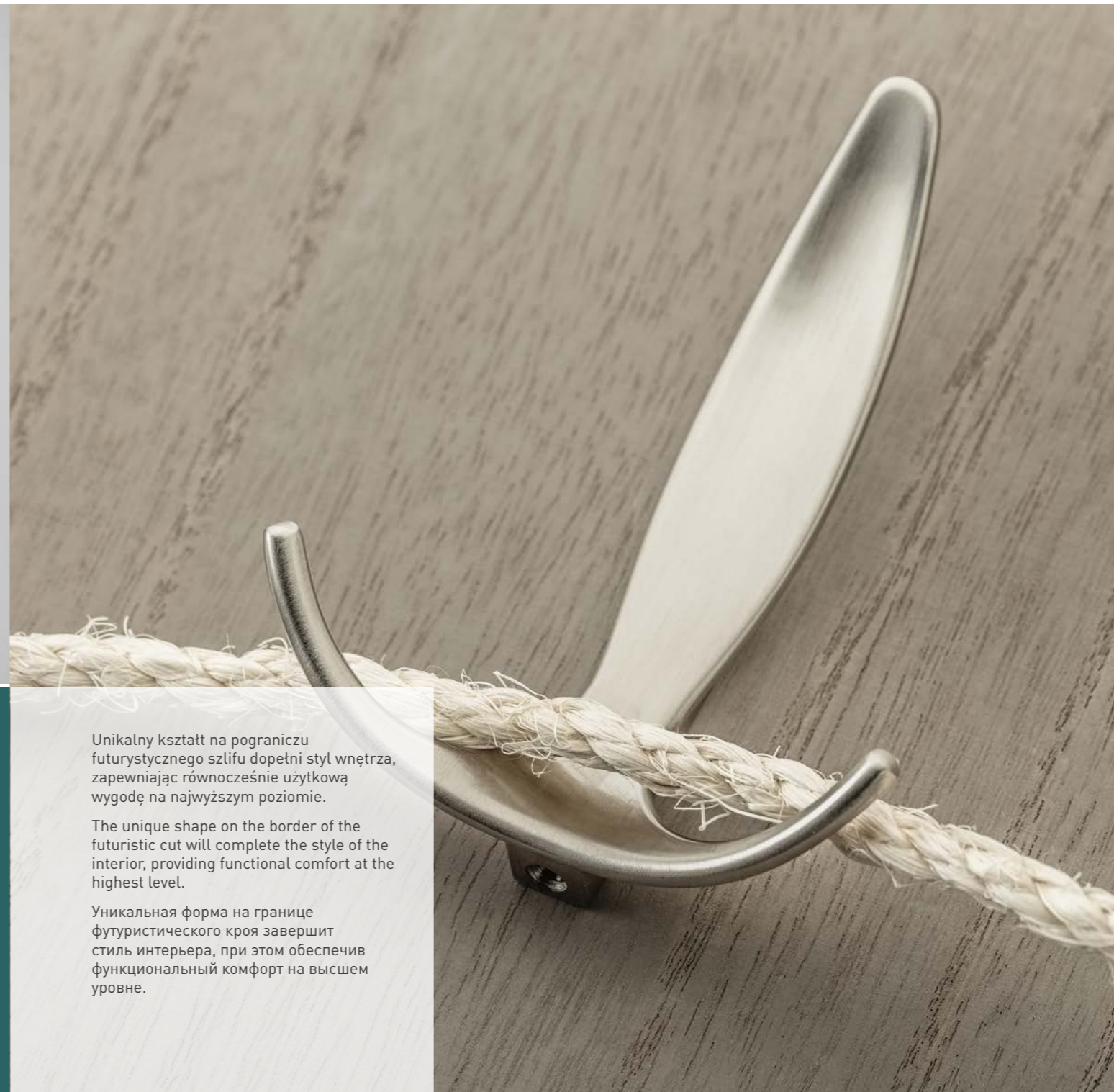



CORUNA D

antyczny mosiądz antique brass античная латунь	antyczne srebro antique silver античное серебро	brąz brown коричневый	czarny mat black matt чёрный матовый
WZ-CORUNA-D-04	WZ-CORUNA-D-07	WZ-CORUNA-D-17	WZ-CORUNA-D-20M

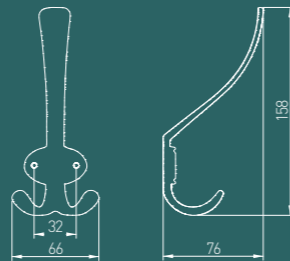

CORUNA M

antyczny mosiądz antique brass античная латунь	antyczne srebro antique silver античное серебро	brąz brown коричневый	czarny mat black matt чёрный матовый
WZ-CORUNA-M-04	WZ-CORUNA-M-07	WZ-CORUNA-M-17	WZ-CORUNA-M-20M

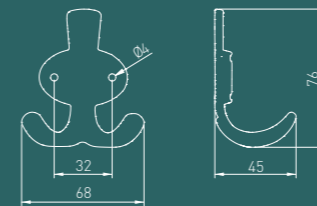

RETRO



MADRYT

antyczny mosiądz antique brass античная латунь	antyczne srebro antique silver античное серебро	antyczna miedź antique cooper античная медь	czarny mat black matt чёрный матовый
WZ-MADRYT-04	WZ-MADRYT-07	WZ-MADRYT-15	WZ-MADRYT-20M

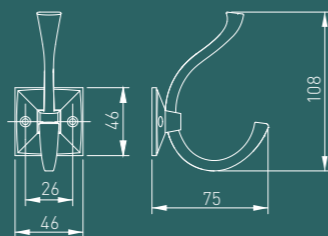

Stylowy wieszak Madryt przyciąga wzrok i będzie efektownie ozdabiał przedpokój.

The stylish Madryt rack is eye-catching and will effectively decorate the hallway.

Стильная вешалка Madrid привлекает внимание и эффектно украсит прихожую.

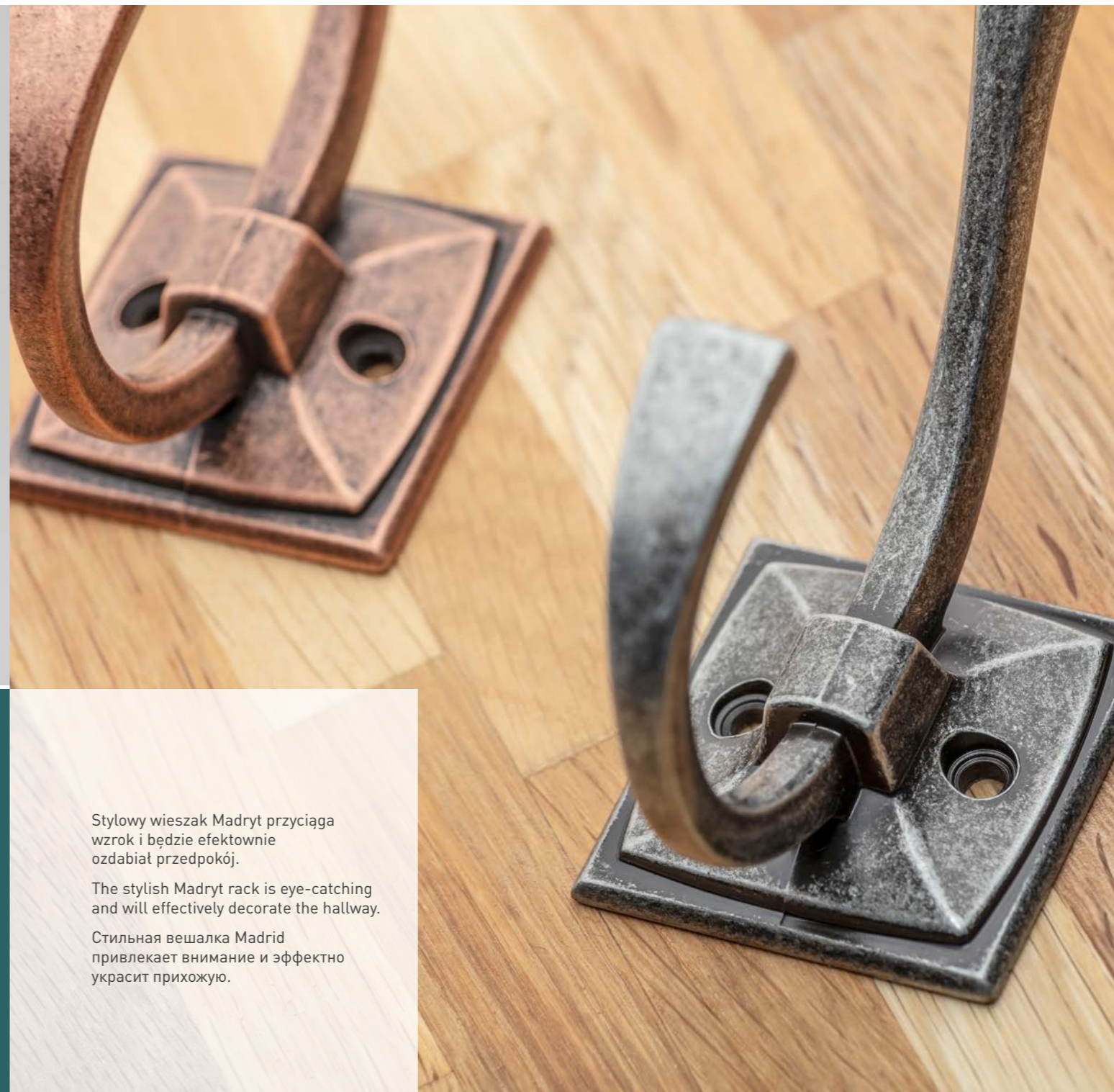



CRAFT

antyczny mosiądz antique brass античная латунь	antyczne srebro antique silver античное серебро	antyczna miedź antique cooper античная медь	czarny mat black matt чёрный матовый
WZ-CRAFT-04	WZ-CRAFT-07	WZ-CRAFT-15	WZ-CRAFT-20M

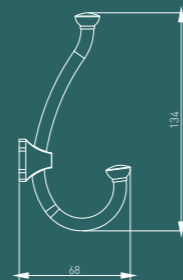

Loftowy wieszak sprawi, że każdy korytarz stanie się wyjątkowy i stylowy. Craft dostępny jest w klasycznej czerni i antycznych wybarwieniach.

A loft hanger will make any hallway unique and stylish. Craft is available in classic black and antique colours.

Вешалка Loft сделает любую прихожую уникальной и стильной. Craft доступен в классическом черном и античном цветах.

RETRO



ORVIETO A0

antyczny mosiądz szczotkowany
antique brushed brass
античная шлифованная латунь

WZ-ORVIE-A0-09

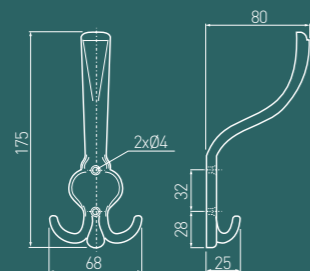

Wieszak Orvieto jest idealny
do przedpokojów w stylu vintage
i prowansalskim.

The Orvieto hanger is ideal for
Vintage and Provencal hallways.

Крючок Orvieto идеально подойдет
к винтажным и прованским
прихожим.



RETRO



K24

antyczny mosiądz
antique brass
античная латунь

WZ-00-K24-04

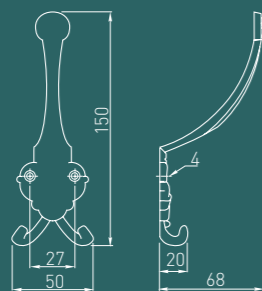

Wieszaki w antycznym mosiądzu na postarzanym drewnie nawiązują do stylu retro.

Hangers in antique brass on aged wood which reflect the retro style.

Крючки в стиле античной латуни на «состаренной» древесине ссылаются на ретро-стиль.

DZIECIĘCE
CHILDREN
ДЕТСКИЕ



KID

	zielony green зеленый	niebieski blue синий	czerwony red красный	szary grey серый	żółty yellow желтый	czarno-biały black & white черно-белый	różowy pink розовый
block	WM-BLOCK-ZL	WM-BLOCK-NB	WM-BLOCK-CZ	-	-	-	-
cloud	-	WM-CLOUD-NB	-	WM-CLOUD-SZ	-	-	-
star	-	WM-STAR-NB	-	-	WM-STAR-ZT	-	WM-STAR-RZ
heart	-	-	-	-	-	-	WM-HEART-RZ
unicorn	-	-	-	-	-	-	WM-UNICORN-RZ
ball	-	-	-	-	-	WM-BALL-CZ-B	-

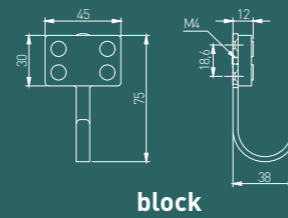

block

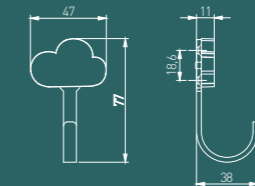

cloud

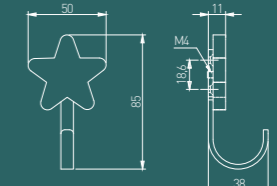

star

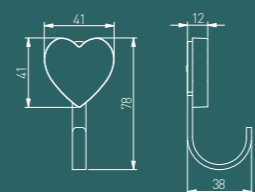

heart

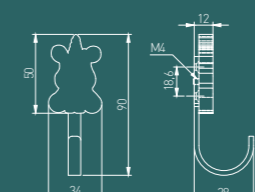

unicorn

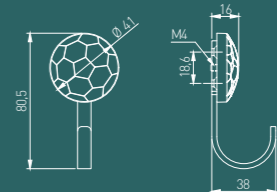

ball

PODRÓRKI DEKORACYJNE DECORATIVE SHELF SUPPORTS ДЕКОРАТИВНЫЕ КРОНШТЕЙНЫ ДЛЯ ПОЛОК

Nowoczesne podwórki w czarnym kolorze to elegancka dekoracja do wnętrz urządzonych w każdym stylu: minimalistycznym, skandynawskim, rustykalnym i vintage. To funkcjonalna dekoracja, która odmieni ścianę w salonie, sypialni i biurze, nadając indywidualny charakter pomieszczeniom.

Modern shelf support in black colour is an elegant decoration for interiors decorated in every style: minimalist, Scandinavian, rustic and vintage. It is functional decoration that will change the wall in the living room, bedroom and office, giving individual character to rooms.

Современные подставки в черном цвете - это элегантная декорация для интерьеров, оформленных в любом стиле: минималистском, скандинавском, деревенском и винтажном. Это функциональная декорация, которая преобразит стену в гостиной, спальне и офисе, придав индивидуальный характер комнатам.

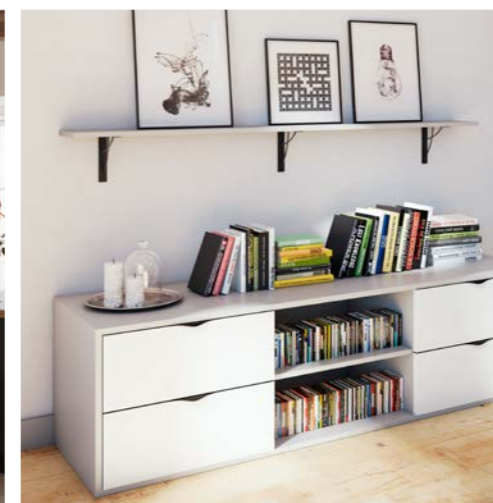
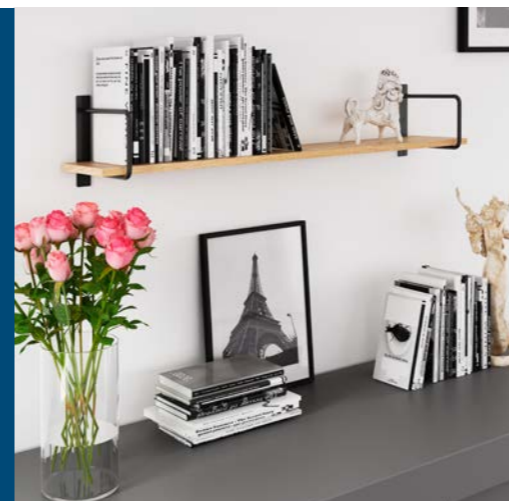



BELT

czarny black чёрный	max. grubość półki max. shelf thickness макс. толщина полки	max. szerokość półki max. shelf width макс. ширина полки	obciążenie load макс. нагрузка
PP-BELT-20M	-	200 mm / мм	30 kg / кг

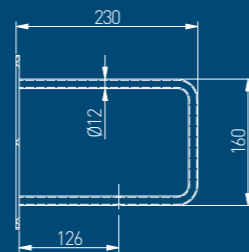

Nowoczesna, elegancka podpora BELT doskonale odnajdzie się w klimatycznych wnętrzach np. w stylu urban chic i vintage, gdzie tak ważne jest gustowne połączenie mebli, dodatków i sily detalu. Podpora stanowi m.in. stabilne podparcie dla książek albo mosiężnych figurek i rzeźb dekoracyjnych.

The modern, elegant BELT support is perfect for atmospheric interiors, e.g. in urban chic and vintage styles, where a tasteful combination of furniture, accessories and the power of detail is so important. The support, among other things, provides stable pillar for books or brass figurines and decorative sculptures.

Интерьер в белом, сером и черном цветах - это проверенный вариант на приглушенный и подобранный по цвету декор. Контраст черной детали и светло-серого цвета, безусловно, привлечет внимание. С кронштейном Gino любая настенная композиция станет оригинальной.



FLAT

czarny black чёрный	max. grubość półki max. shelf thickness макс. толщина полки	max. szerokość półki max. shelf width макс. ширина полки	obciążenie load макс. нагрузка
PP-FLAT-20M	-	-	15 kg / кг

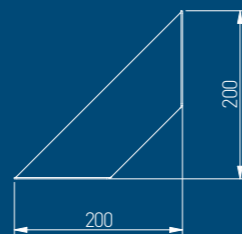

Trudno wyobrazić sobie przestrzeń biurową bez praktycznych i atrakcyjnych wizualnie półek. To właśnie na nich przechowywać można segregatory i teczki, prezentować nagrody, umieszczać elementy dekoracyjne lub przydatne akcesoria biurowe. Półki to nieodłączny element aranżacji, który powinien odpowiednio komponować się z resztą wystroju firmy. Nowoczesną, minimalistyczną podpórkę FLAT możemy wkomponować w pełną zieleni i żywych kolorów funkcjonalną przestrzeń biurową.

It is difficult to imagine an office space without practical and visually attractive shelves. This is the place to store binders and folders, present awards, place decorative elements or useful office accessories. Shelves are an inseparable element of the arrangement, which should blend in with the entire company's interior. The modern, minimalist FLAT support can be integrated into a functional office space, filled with green and vivid colours.

Офисное пространство сложно представить без практичных и визуально привлекательных полок. Именно на них можно уместить папки, награды, декоративные элементы или полезные офисные аксессуары. Полки - неотъемлемый элемент оформления, который должен гармонировать с остальным интерьером компании. Современный кронштейн FLAT может быть интегрирован в функциональное офисное пространство, полное зелени и ярких цветов.



GALA

czarny black чёрный	max. grubość półki max. shelf thickness макс. толщина полки	max. szerokość półki max. shelf width макс. ширина полки	obciążenie load макс. нагрузка
PP-GALA-20M	-	-	30 kg / кг

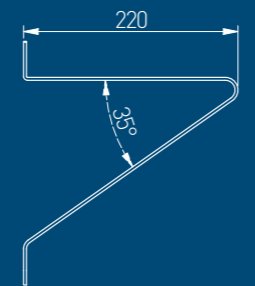

Niebanalne zastosowanie podpórek jako funkcjonalnej dekoracji przypadnie do gustu wszystkim, którzy lubią eksperymentować z wystrojem. Staranne wykończenie podpórek GALA przyciąga wzrok. Dzięki temu, nie tylko zyskuje się miejsce do przechowywania, ale także dodaje stylowego charakteru swojemu wnętrzu.

The original use of supports as a functional decoration will suit everyone who likes to experiment with décor. The careful finish of the GALA supports is a real eye-catcher. It not only adds extra storage space but also a stylish character to the interior.

Нетривиальное использование кронштейнов, в качестве функционального декора, понравится всем, кто любит экспериментировать с интерьером. Тщательно выполненный кронштейн GALA привлекает внимание. Благодаря этому вы не только получите место для хранения вещей, но и придадите интерьеру оригинальности.



GINO

czarny black чёрный	max. grubość półki max. shelf thickness макс. толщина полки	max. szerokość półki max. shelf width макс. ширина полки	obciążenie load макс. нагрузка
PP-GINO-20M	23,5 mm / мм	209 mm / мм	30 kg / кг

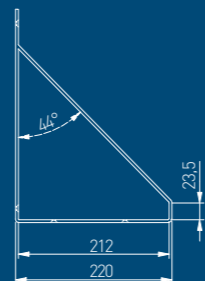

Wnętrze w kolorach białym, szarym i czarnym to sprawdzony patent na stonowany i uporządkowany kolorystycznie wystrój. Siła kontrastu czarnego detalu i jasnoszarego koloru z pewnością przykuwa uwagę. Z podpórką GINO każda aranżacja ściany stanie się wyrazista.

White, grey, and black interior is a proven patent for a subdued and colour-coordinated décor. The power of contrast of black detail and light grey colour certainly attracts attention. Any wall arrangement will be highlighted with the GINO support.

Интерьер в белом, сером и черном цветах - это проверенный вариант на приглушенный и подобранный по цвету декор. Контраст черной детали и светло-серого цвета, безусловно, привлечет внимание. С кронштейном Gino любая настенная композиция станет оригинальной.



INGRID

czarny black чёрный	max. grubość półki max. shelf thickness макс. толщина полки	max. szerokość półki max. shelf width макс. ширина полки	obciążenie load макс. нагрузка
PP-INGRID-20M	20 mm / мм	209 mm / мм	20 kg / кг

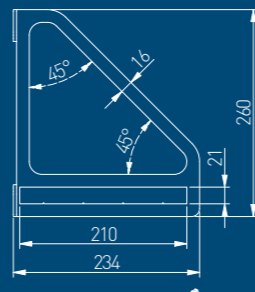

Czarna podpórka tworzy spójną i nowoczesną kompozycję z drewnianą półką. Idealnie sprawdzi się we wnętrzu minimalistycznym, skandynawskim i rustykalnym, czyli tam gdzie występują proste meble nie posiadające zbyt wielu ozdóbek i wzorów. Na takiej półce będą pięknie prezentowały się np. ramki ze zdjęciami, zegary, zielone rośliny w ceramicznych lub drewnianych donicach.

Black support forms a coherent and modern composition with a wooden shelf. Ideally suited to a minimalist, Scandinavian and rustic interior, i.e. with simple furniture, with a few ornaments and patterns. For example, photo frames, clocks, green plants in ceramic or wooden pots will look beautiful on such a shelf.

Чёрные кронштейны создают законченную и современную композицию с полкой из дерева. Идеально подойдут для любого интерьера: минимализм, скандинавский и рустика. То есть там, где есть простая мебель, не имеющая большого количества орнаментов и узоров. Например, на такой полке будут красиво смотреться фоторамки, часы, зеленые растения в керамических или деревянных горшках.



NEO

czarny black чёрный	max. grubość półki max. shelf thickness макс. толщина полки	max. szerokość półki max. shelf width макс. ширина полки	obciążenie load макс. нагрузка
PP-NEO-20M	-	-	20 kg / кг

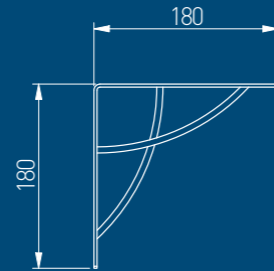

Nowoczesne wzornictwo oraz solidna konstrukcja ozdobnej podpórki NEO tworzą idealną harmonię z prostymi półkami w salonie, który każdego dnia służy domownikom, jak i od święta pełni funkcje reprezentacyjne. Półki w salonach umożliwiają eksponowanie przedmiotów, którymi chcemy się pochwalić - grafik, rzeźb, zdjęć własnego autorstwa. To dzięki nim możemy je rozmieścić w atrakcyjny sposób.

The modern design and solid construction of the decorative NEO support are in perfect harmony with the simple shelves in the living room, used by the household members every day, and for representative purposes on important occasions. Shelves in salons can be used to display items that we want to boast about - graphics, sculptures, own photos. They allow arranging it in an attractive way.

Современный дизайн и прочная конструкция декоративного кронштейна NEO идеально гармонирует с полками в гостиной, которые используют домочадцы каждый день, а во время праздников они исполняют функцию презентации владельцев дома. На полках в гостиной можно разместить предметы, которые вы хотите выставить напоказ - графику, статуэтки, авторские фотографии.

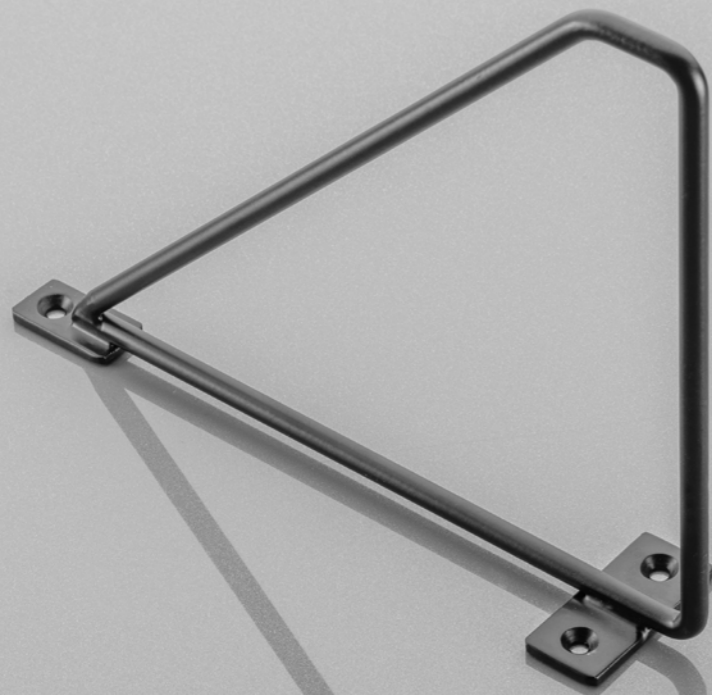

BAR

czarny black чёрный	max. grubość półki max. shelf thickness макс. толщина полки	max. szerokość półki max. shelf width макс. ширина полки	obciążenie load макс. нагрузка
PP-BAR-20M	20 mm / мм	144 mm / мм	20 kg / кг

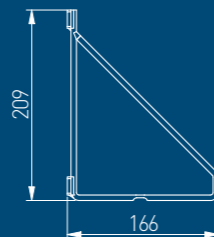

Prosty, klasyczny design podpórki BAR sprawia, że ten model będzie pasować do wielu pomieszczeń. Uniwersalny wzór odnajdzie się we wnętrzach minimalistycznych, loftowych i vintage. BAR to funkcjonalna dekoracja dla tych, którzy lubią subtelne dodatki.

Simple, classic design of BAR shelf support makes this model suitable for many spaces. The universal design will be perfect for minimalist, loft and vintage interiors. BAR is a functional decoration for those, who appreciate subtle details.

Простой, классический дизайн BAR делает эту модель подходящей для многих помещений. Универсальный дизайн отлично подойдет для интерьеров в стиле минимализм, лофт и винтаж. BAR - это функциональное украшение для любителей изысканных аксессуаров.



ROD

czarny black чёрный	max. grubość półki max. shelf thickness макс. толщина полки	max. szerokość półki max. shelf width макс. ширина полки	obciążenie load макс. нагрузка
PP-ROD-20M	12 lub 18 mm 12 or 18 mm 12 или 18 мм	12 x 149 mm lub 18 x 138 mm 12 x 149 mm or 18 x 138 mm 12 x 149 мм или 18 x 138 мм	20 kg / кг

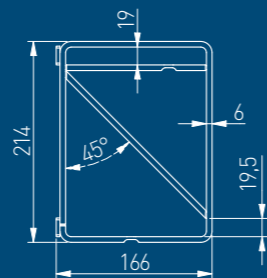

Podpórki dają wiele możliwości aranżacji. Funkcjonalna dekoracyjna podpórka ROD odmieni ścianę w salonie, sypialni i biurze, nadając indywidualny charakter pomieszczeniom. To świetny pomysł na ciekawe zaaranżowanie ściany we wnętrzu loftowym. Można na niej zamontować dwie półki, które będą się oryginalnie prezentować.

Supports offer multiple arrangement options. ROD will not only refresh a boring wall but also give the interior a unique, individual character. This model of support has been designed in such a way that it can be used individually or combined with one shelf, creating the effect of a cascading arrangement for books and decorations.

Кронштейны предоставляют множество возможностей для обустройства. Функциональный декоративный кронштейн ROD преобразит стены в гостиной, спальне и офисе, придав помещениям индивидуальный характер. Это отличный вариант для интересного оформления стены в интерьере лофт. На него можно закрепить две полочки, которые будут очень оригинально смотреться.



TREE

czarny black чёрный	max. grubość półki max. shelf thickness макс. толщина полки	max. szerokość półki max. shelf width макс. ширина полки	obciążenie load макс. нагрузка
PP-TREE-20M	-	-	20 kg / кг

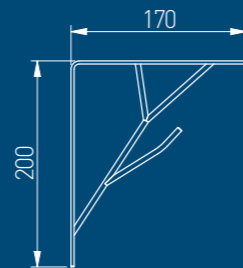

Styl naturalny, organiczny i eko ma rzeszę zwolenników. Nic dziwnego. Mieszkania inspirowane naturą to wnętrza urządzone w oparciu o prostotę i dekoracyjną oszczędność. Urzekają kameralnością, dają wytchnienie. Podpórkę z motywem drzewka docenią właśnie miłośnicy naturalnych akcentów w wnętrzach. Zestawienie jej z naturalnym drewnem to strzał w dziesiątkę.

The natural, organic, and eco style has a lot of supporters. Nothing unusual. Apartments inspired by nature are interiors arranged based on simplicity and scarce decorations. They captivate with their intimacy and provide shelter. Support with a tree motif will be appreciated by lovers of natural accents in interiors. Setting it with natural wood is always a good choice.

У естественного, органического и эко-стиля много последователей. Ничего необычного. Интерьеры квартир, вдохновленных природой, созданы на основе простоты и декоративной экономии. Они очаровывают своей камеральностью и дают вам возможность отдохнуть. Кронштейн, похожий на ветки дерева, несомненно, оценят любители натуральных акцентов в интерьере. Сочетание его с натуральным деревом – это выстрел в яблочко.



WIRE

czarny black чёрный	max. grubość półki max. shelf thickness макс. толщина полки	max. szerokość półki max. shelf width макс. ширина полки	obciążenie load макс. нагрузка
v	-	-	30 kg / кг

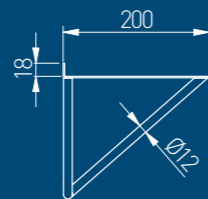

Biel jest zawsze dobrym wyborem i często stanowi punkt wyjścia dla aranżacji pomieszczeń. Dzięki niej można uzyskać zachowawcze eleganckie wnętrze, a dodając odrobiny koloru i nietypowych dekoracji – nowoczesny styl. Czerni i biel to dwa szlachetne kolory, połączone ze sobą tworzą harmonijną przestrzeń, do której lubi się wracać. Dlatego aranżacje w klimacie black & white są ponadczasowe i nigdy się nie znudzą.

White is always a good choice and it is often used as the starting point in interior design. It allows creating a conservative elegant interior, and by adding a little colour and unusual decorations - a modern style. Black and white are two noble colours, which create a harmonious space when combined, and where you come back with pleasure. That is why arrangements in a black & white climate are timeless and never boring.

Белый цвет это всегда хороший выбор и часто является отправной точкой для дизайна интерьера. Благодаря ему можно получить элегантный интерьер, а добавив немного цвета и необычных деталей можно создать современный стиль. Черный и белый - два благородных цвета, которые в сочетании друг с другом создают гармоничное пространство, в которое хочется возвращаться. Поэтому аранжировки в стиле черное и белое всегда в моде и никогда не будут скучными.

NOGI DEKORACYJNE DECORATIVE LEGS ДЕКОРАТИВНЫЕ ОПОРЫ

Nowoczesne nogi meblowe, poza praktycznymi funkcjami, stanowią także dekorację pomieszczenia. Modne wzory będą świetnie się prezentować w otwartych, minimalistycznych, a także loftowych przestrzeniach. Nogi i stelaże dekoracyjne pozwalają na zbudowanie stołu, stolika, komody czy szafki nocnej zgodnie z trendami w aranżacji wnętrz.

Modern furniture legs, apart from being practical, are also a decoration of a space. Trendy patterns will look great in open, minimalist and loft spaces. Furniture legs and decorative frames allow you to make a dining table, coffee table, dresser or nightstand in line with the latest trends in interior design.

Ножки современной мебели не только выполняют практические функции, но и украшают комнату. Модные узоры отлично будут смотреться в открытых, минималистичных и лофт-пространствах. Декоративные ножки и рамы позволяют соорудить стол, журнальный столик, комод или прикроватную тумбочку в соответствии с тенденциями в дизайне интерьера.





X-LINE

H	chrom chrome хром	biały white белый	czarny black чёрный
720	NM-X-LINE40710-01	NM-X-LINE40710-10	NM-X-LINE40710-20

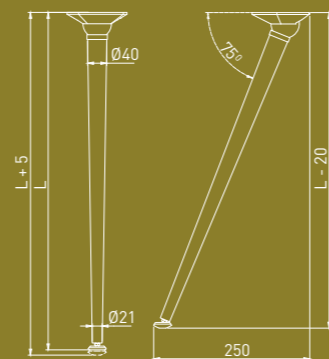

X-Line to przemyślana kolekcja nóg meblowych, które zadadzą szyku w nowoczesnych wnętrzach. Ich urok kryje się w prostej koncepcji wizualnej, przemyślanej funkcjonalności i trzech dostępnych wariantach kolorystycznych – bieli, czerni i chromie – dodadzą elegancji w każdej dopracowanej estetycznie przestrzeni.

X-Line is a well-thought-out collection of furniture legs that will add chic to modern interiors. Their charm lies in a simple visual concept, well-thought-out functionality and three available colour variants - white, black and chrome - will add elegance to any aesthetically refined space.

X-Line —это продуманная коллекция ножек для мебели, которая добавит стиля в современный интерьер. Их очарование заключается в простой визуальной концепции, продуманной функциональности и трех доступных цветовых вариантах — белом, черном и хроме.



ARTO



H	Ø D	czarny mat black matt чёрный матовый
304	10	NM-ARTO-10-2R304-20M
406	10	NM-ARTO-10-2R406-20M
711	10	NM-ARTO-10-2R711-20M
304	12	NM-ARTO-12-2R304-20M
406	12	NM-ARTO-12-2R406-20M
711	12	NM-ARTO-12-2R711-20M

H	Ø D	czarny mat black matt чёрный матовый
304	10	NM-ARTO-10-2R304-20M
406	10	NM-ARTO-10-2R406-20M
711	10	NM-ARTO-10-2R711-20M
304	12	NM-ARTO-12-3R304-20M
406	12	NM-ARTO-12-3R406-20M
711	12	NM-ARTO-12-3R711-20M

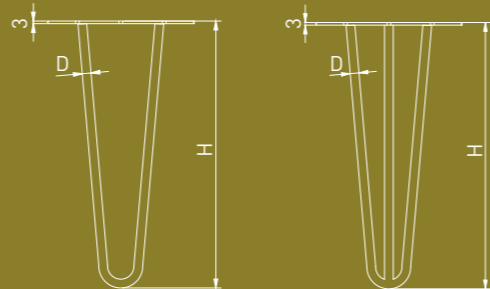

Noga Arto to idealna baza do samodzielnego tworzenia loftowych stołów i stolików. Mięka stopka zapewni nodze stabilność i chroni podłogę przed zarysowaniem.

The Arto leg is the ideal base for creating your own loft tables. The soft foot gives the leg stability and protects the floor from scratches.

Мебельная ножка Arto - это идеальная основа для создания оригинальных столов и журнальных столиков в стиле лофт. Мягкая пятка придает ножке устойчивость и защищает пол от царапин.

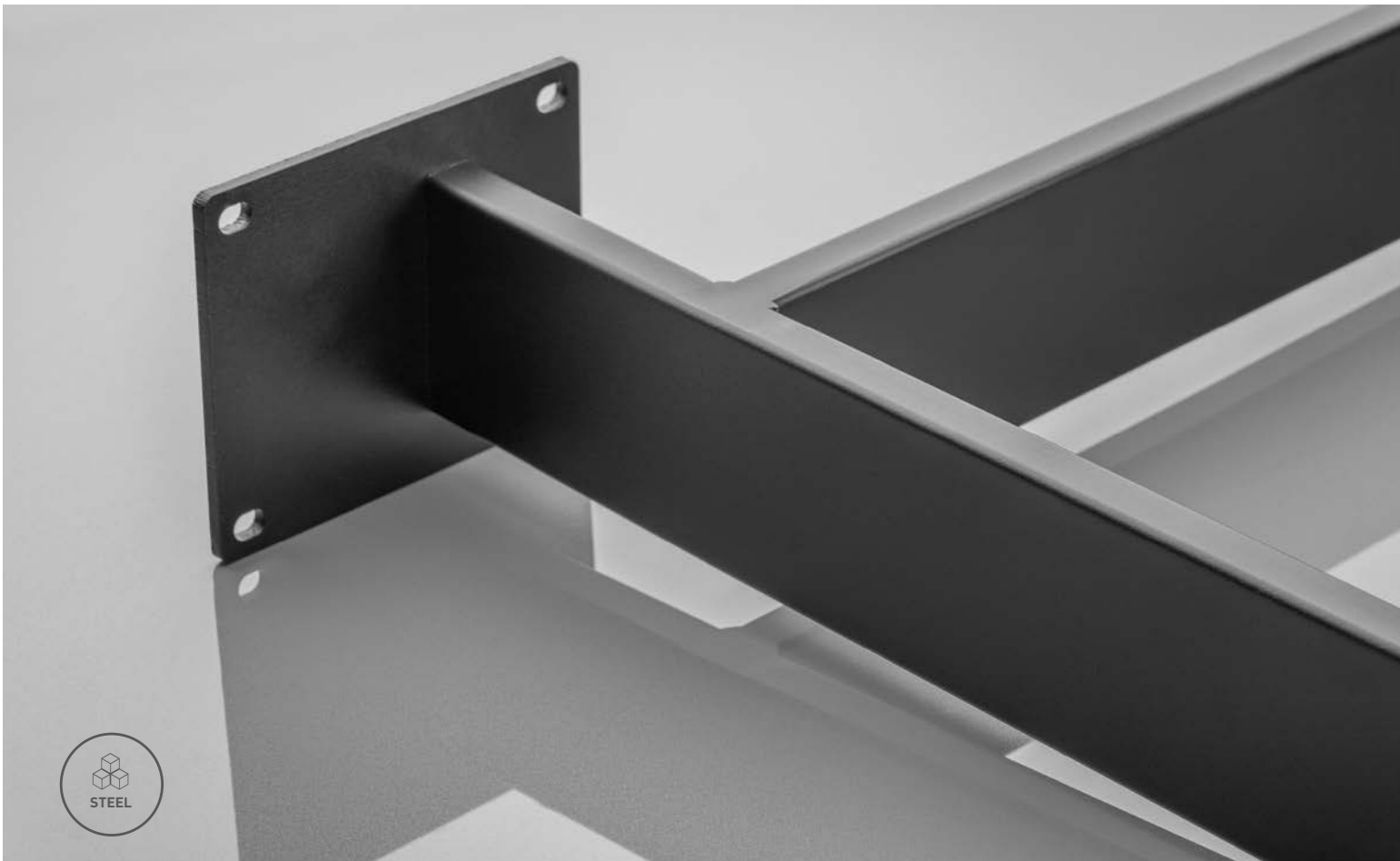

INDUSTRIA H



A (mm)	czarny mat black matt чёрный матовый
20	NM-INDUSTRIA-H20-710X820-20M
40	NM-INDUSTRIA-H40-710X820-20M

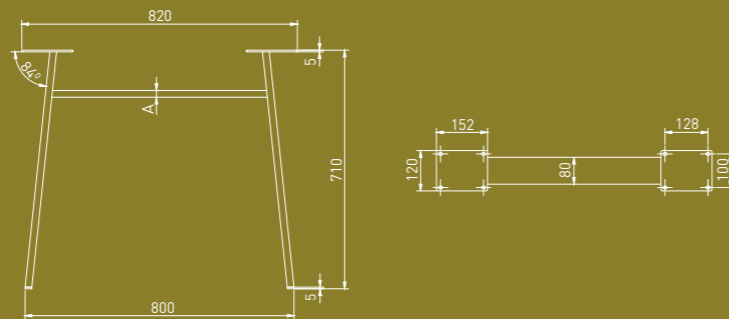

Stelaże z kolekcji INDUSTRIA w czarnym, eleganckim macie to produkt, który uzupełni nowoczesne i industrialne aranżacje domowe oraz biurowe, dodając im charakteru. INDUSTRIA zapewni trwałości i stabilności mebli – wytrzymałe duże obciążenie.

The frames from INDUSTRIA collection in an elegant black matte are products that will complement modern and industrial home and office arrangements, adding character to them. INDUSTRIA will ensure the durability and stability of the furniture - it can withstand heavy loads.

Опоры из коллекции INDUSTRIA в элегантном черном матовом цвете — это продукт, который дополнит современные и индустриальные интерьеры дома и офиса, придав им характер. INDUSTRIA обеспечит долговечность и устойчивость мебели – она выдерживает большие нагрузки.



INDUSTRIA P

A (mm)	czarny mat black matt чёрный матовый
20	NM-INDUSTRIA-P20-710X820-20M
40	NM-INDUSTRIA-P40-710X820-20M
80	NM-INDUSTRIA-P80-710X820-20M

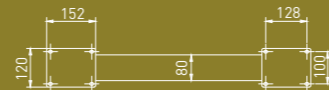
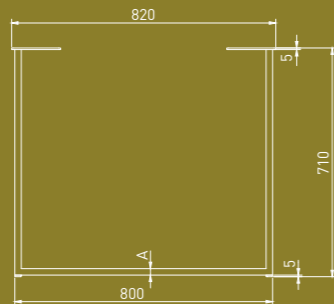

Szeroki wybór wzorów Industria w matowej czerni zapewnia wiele możliwości aranżacyjnych w każdej przestrzeni. Stelaże gwarantują stabilne osadzenie drewnianego blatu.

The wide selection of Industria designs in matt black provides many design possibilities for any space. The racks ensure the wooden tops sit firmly in place.

Широкий выбор моделей Industria в черном матовом цвете предоставляет множество возможностей для размещения в любом пространстве. Рамы Industria гарантируют стабильную установку деревянной столешницы.



INDUSTRIA T

A (mm)	czarny mat black matt чёрный матовый
20	NM-INDUSTRIA-T20-710X820-20M
40	NM-INDUSTRIA-T40-710X820-20M

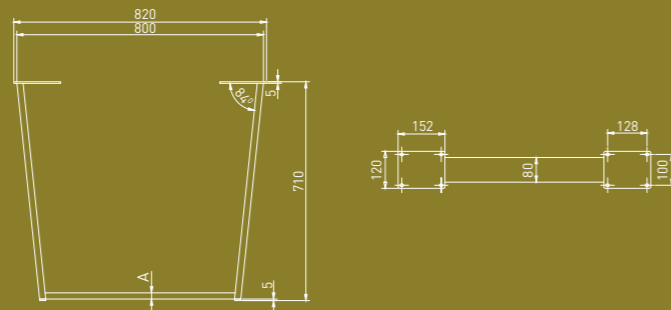

Proste, pozwalające tworzyć liczne aranżacje stelaże z kolekcji INDUSTRIA, to doskonały wybór do nowoczesnych wnętrz. Świetnie komponują się z optycznie „mocnymi” blatami, podkreślając ich charakter, natomiast stabilna konstrukcja wpisuje się w różne potrzeby użytkowników. Uniwersalna kolorystyka w matowej czerni dodaje elegancji, tworząc świetny efekt wizualny.

Simple, allowing for creation of the numerous arrangements frames from INDUSTRIA collection are an excellent choice for modern interiors. They blend in perfectly with the optically „strong” worktops, emphasizing their character, while the stable structure meets the various needs of users. Universal colours in matte black add elegance, creating a great visual effect.

Простые, позволяющие создавать многочисленные композиции, опоры из коллекции INDUSTRIA — отличный выбор для современных интерьеров. Они идеально сочетаются с «массивными» столешницами, подчеркивая их характер, а стабильная структура отвечает различным потребностям пользователей. Универсальные в черном матовом цвете добавляют элегантности, создавая великолепный визуальный эффект.



INDUSTRIA X

A (mm)	czarny mat black matt чёрный матовый
20	NM-INDUSTRIA-X20-710X820-20M
40	NM-INDUSTRIA-X40-710X820-20M
80	NM-INDUSTRIA-X80-710X820-20M

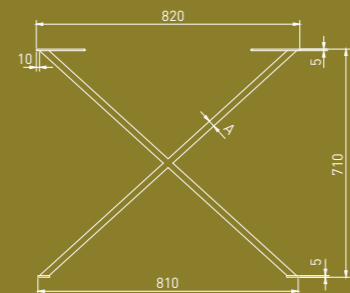

Styl nowoczesny, industrialny czy loftowy – krzyżowe stelaże meblowe z kolekcji INDUSTRIA X zapewniają nieskończone możliwości aranżacyjne, uzupełniając blaty stołów w funkcjonalny dodatek w dopracowanej estetycznie formie. Pełen elegancji kolor czarnego matu dodaje meblom charakteru, stanowiąc kontrastowe i czarujące dopełnienie całości.

Modern, industrial or loft style - cross-shaped furniture frames from INDUSTRIA X collection provide endless arrangement possibilities, complementing the table tops with a functional addition in an aesthetically refined form. The elegant colour of black matte adds character to the furniture, constituting a contrasting and charming complement to the whole.

Стиль модерн, индустриальный или лофт – крестообразные мебельные опоры из коллекции INDUSTRIA X предоставляют безграничные возможности, дополняя столешницы функциональным элементом в эстетически изысканной форме. Элегантный чёрный матовый придает мебели характер, образуя контрастное и очаровательное дополнение к целому.



25

Dostarczamy funkcjonalne i nowoczesne rozwiązania od ponad **25 lat**.

For over **25 years** we deliver modern and functional solutions.

Создаем функциональные и современные решения более **25 лет**.

8500

Oferujemy najbardziej kompletne portfolio na rynku, obejmujące **ponad 8500 produktów**. Nasz szeroki asortyment obejmuje takie grupy produktowe jak: zawiasy, systemy szuflad, uchwyty, systemy garderobiane, akcesoria kuchenne i biurowe oraz okucia do drzwi przesuwnych, a także oświetlenie LED.

We offer the most complete product portfolio on the market with **over 8500 indexes**. Our wide variety of products include: hinges, drawer systems, handles, wardrobe fittings, kitchen and office accessories, sliding door systems and LED lighting.

Ассортимент нашей продукции является одним из наиболее полных на рынке мебельной фурнитуры и освещения. Он постоянно растет и сейчас включает в себя **более 8500 товарных позиций**: петли, выдвижные ящики, ручки, гардеробные системы, кухонная и офисная фурнитура, механизмы для раздвижных дверей, освещение LED.

1

Jesteśmy **ekspertem** w produkcji akcesoriów meblowych i oświetlenia LED.

We are **expert** as far as furniture and LED lighting production.

Мы являемся **экспертом** в производстве мебельной фурнитуры и освещения LED.

60

Produkty z logo GTV są obecne na **ponad 60 rynkach**, Europie, Azji, Ameryce i Afryce.

Products with the GTV logo can be found in **over 60 markets worldwide**, in Asia, Europe, North and South America and Africa.



Продукты с логотипом GTV можно найти **в более чем 60 странах** Европы, Азии и Южной Америки.



MATERIAŁ
MATERIAL
МАТЕРИАЛ

 akryl acryl акрил	 aluminium aluminium алюминий	 szkło glass стекло	 porcelana porcelain фарфор
 guma rubber резина	 stal steel сталь	 ZnAl	

JAK CZYTAĆ TABELĘ?
HOW TO READ THE SPECIFICATION TABLES?
УСЛОВНЫЕ ОБОЗНАЧЕНИЯ

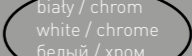
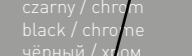
C = rozstaw size расстояние	L = długość length длина	H = wysokość height высота	CHROME = kolor color цвет	UZ-MONZA16-20 = indeks index артикул
				
			stal szorstkowana / chrom brushed steel / chrome шлифованная сталь / хром	biały / chrom white / chrome белый / хром
16	29	28,5	UZ-MONZA16-06	UZ-MONZA16-10
160	178	29	UZ-MONZA160-06	UZ-MONZA160-10
256	274	33	UZ-MONZA256-06	UZ-MONZA256-10
384	402	34	UZ-MONZA384-06	UZ-MONZA384-10
				czarny / chrom black / chrome чёрный / хром
				UZ-MONZA16-20
				UZ-MONZA160-20
				UZ-MONZA256-20
				UZ-MONZA384-20

Niniejszy katalog produktów został przygotowany przez GTV Poland. Poprzez ciągłe udoskonalanie swojej oferty, zgodnie z wymogami rynkowymi i prawnymi, GTV Poland zastrzega sobie prawo do wprowadzania zmian w przedstawionym asortymencie. Prezentowana publikacja nie jest ofertą w rozumieniu Kodeksu Cywilnego. Rzeczywiste produkty mogą odbiegać od poglądowych zdjęć i rysunków zamieszczonych w publikacji. GTV Poland zastrzega sobie prawo do zmian i błędów w druku.

This product catalogue has been prepared by GTV Poland. Constantly improving its products so as to follow market and legal requirements, GTV Poland reserves the right to introduce changes in the presented product range. The present publication does not constitute an offer within the meaning of the Civil Code. The real products can differ from the example photographs and drawings in the publication. GTV Poland reserves the right to make changes and printing errors.

Данный каталог был создан компанией GTV Poland. В соответствии с действующим законодательством и требованиями рынка, компания GTV Poland оставляет за собой право вносить изменения в ассортимент предлагаемого товара. Данная публикация носит информационно-ознакомительный характер и не является коммерческим предложением в понимании права. Компания не несет ответственности за возможные цветовые расхождения, опечатки и неточности.